

# GRAPHITE

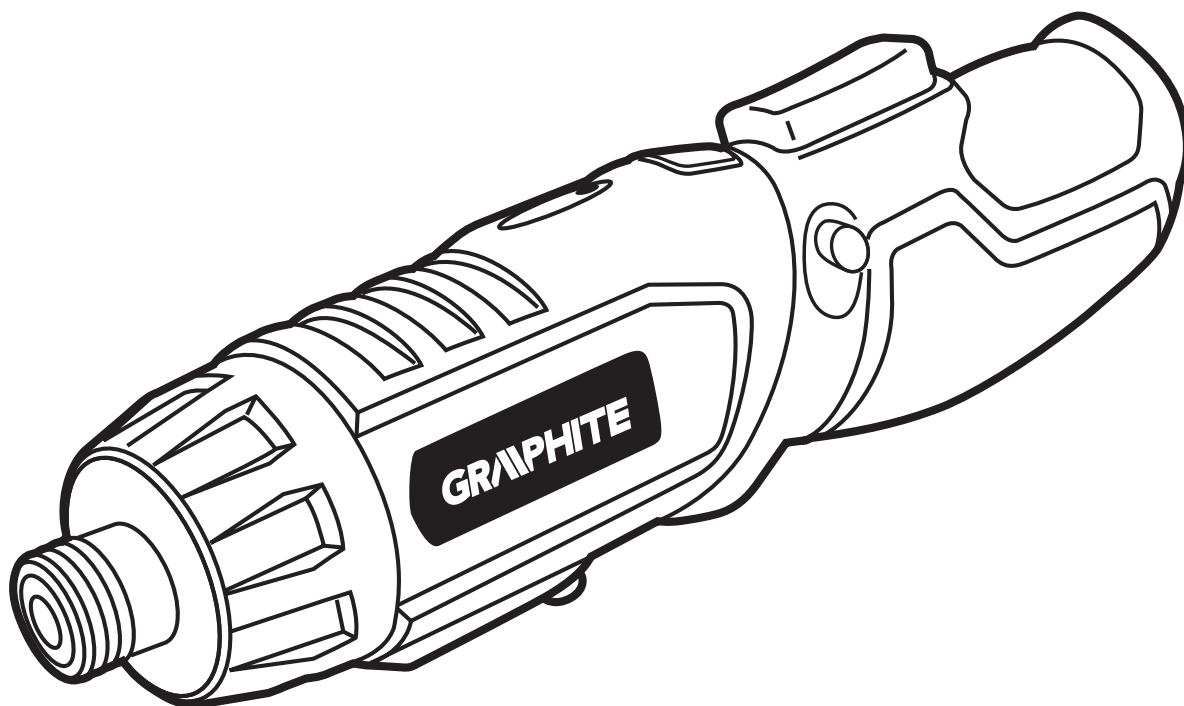

- |           |                                   |           |                                           |
|-----------|-----------------------------------|-----------|-------------------------------------------|
| <b>PL</b> | <b>WKREŃAK AKUMULATOROWY</b>      | <b>EE</b> | <b>AKUKRUVIKEERAJA</b>                    |
| <b>GB</b> | <b>CORDLESS SCREWDRIVER</b>       | <b>BG</b> | <b>АКУМУЛАТОРНА ОТВЕРТКА</b>              |
| <b>DE</b> | <b>AKKUSCHRAUBER</b>              | <b>HR</b> | <b>AKUMULATORSKI IZVIJAČ</b>              |
| <b>RU</b> | <b>АККУМУЛЯТОРНАЯ ОТВЕРТКА</b>    | <b>SR</b> | <b>AKUMULATORSKI ODVIJAČ</b>              |
| <b>UA</b> | <b>ШРУБОВЕРТ АКУМУЛЯТОРНИЙ</b>    | <b>GR</b> | <b>ΕΠΑΝΑΦΟΡΤΙΖΟΜΕΝΟ ΔΡΑΠΑΝΟ-ΚΑΤΣΑΒΙΔΟ</b> |
| <b>HU</b> | <b>AKKUMULÁTOROS CSAVAROZÓ</b>    | <b>ES</b> | <b>TALADRADO ATORNILLADOR ELÉCTRICO</b>   |
| <b>RO</b> | <b>SURUBELNITA, CU ACUMULATOR</b> | <b>IT</b> | <b>TRAPANO AVVITATORE</b>                 |
| <b>CZ</b> | <b>AKUMULÁTOROVÝ ŠROUBOVÁK</b>    |           |                                           |
| <b>SK</b> | <b>AKUMULÁTOROVÝ SKRUTKOVAČ</b>   |           |                                           |
| <b>SI</b> | <b>AKUMULATORSKI VIJAČNIK</b>     |           |                                           |
| <b>LT</b> | <b>AKUMULIATORINIS SUKTUVAS</b>   |           |                                           |
| <b>LV</b> | <b>AKUMULATORA SKRŪVGRIEZIS</b>   |           |                                           |

## 58G150





<b>PL</b>	<b>INSTRUKCJA OBSŁUGI</b>	<b>5</b>
<b>GB</b>	<b>INSTRUCTION MANUAL</b>	<b>12</b>
<b>DE</b>	<b>BETRIEBSANLEITUNG</b>	<b>17</b>
<b>RU</b>	<b>РУКОВОДСТВО ПО ЭКСПЛУАТАЦИИ</b>	<b>23</b>
<b>UA</b>	<b>ІНСТРУКЦІЯ З ЕКСПЛУАТАЦІЇ</b>	<b>29</b>
<b>HU</b>	<b>HASZNÁLATI UTASÍTÁS</b>	<b>35</b>
<b>RO</b>	<b>INSTRUCTIUNI DE DESERVIRE</b>	<b>41</b>
<b>CZ</b>	<b>INSTRUKCE K OBSLUZE</b>	<b>47</b>
<b>SK</b>	<b>NÁVOD NA OBSLUHU</b>	<b>53</b>
<b>SI</b>	<b>NAVODILA ZA UPORABO</b>	<b>59</b>
<b>LT</b>	<b>APTARNAVIMO INSTRUKCIJA</b>	<b>64</b>
<b>LV</b>	<b>LIETOŠANAS INSTRUKCIJA</b>	<b>69</b>
<b>EE</b>	<b>KASUTUSJUHEND</b>	<b>74</b>
<b>BG</b>	<b>ИНСТРУКЦИЯ ЗА ОБСЛУЖВАНЕ</b>	<b>79</b>
<b>HR</b>	<b>UPUTE ZA UPOTREBU</b>	<b>85</b>
<b>SR</b>	<b>UPUTSTVO ZA UPOTREBU</b>	<b>90</b>
<b>GR</b>	<b>ΟΔΗΓΙΕΣ ΧΡΗΣΗΣ</b>	<b>95</b>
<b>ES</b>	<b>INSTRUCCIONES DE USO</b>	<b>101</b>
<b>IT</b>	<b>MANUALE PER L'USO</b>	<b>107</b>

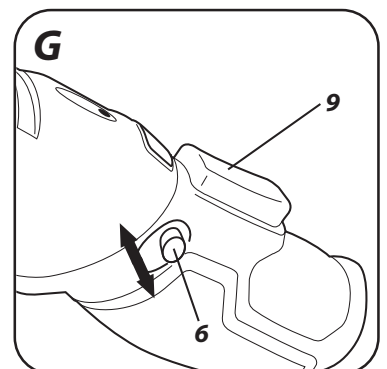
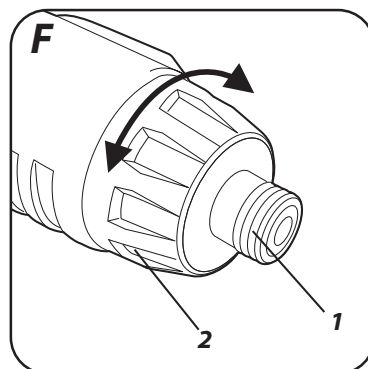
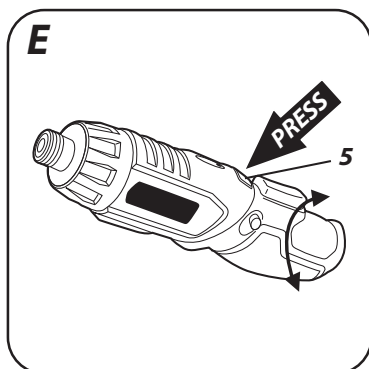
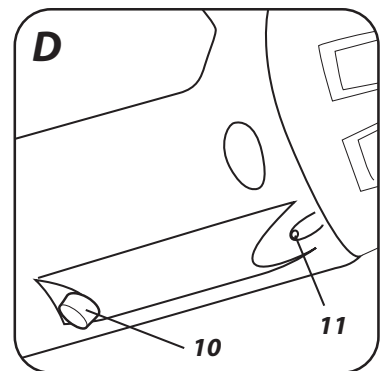
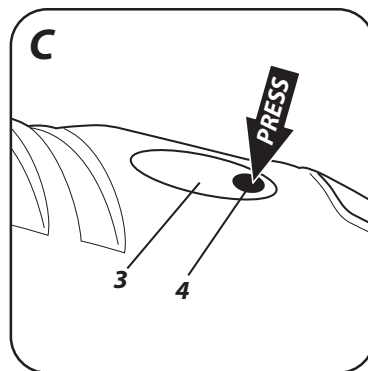
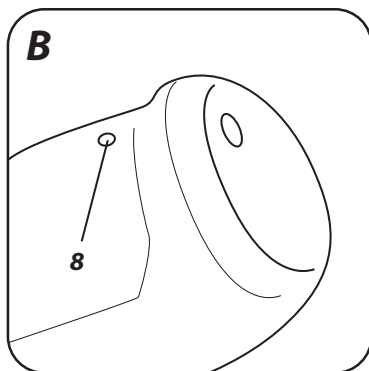
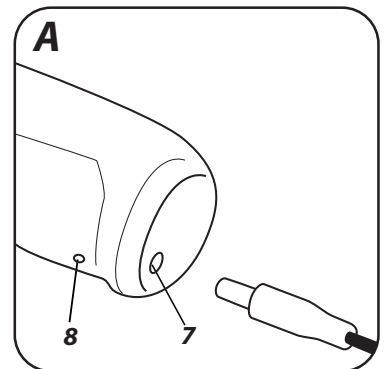
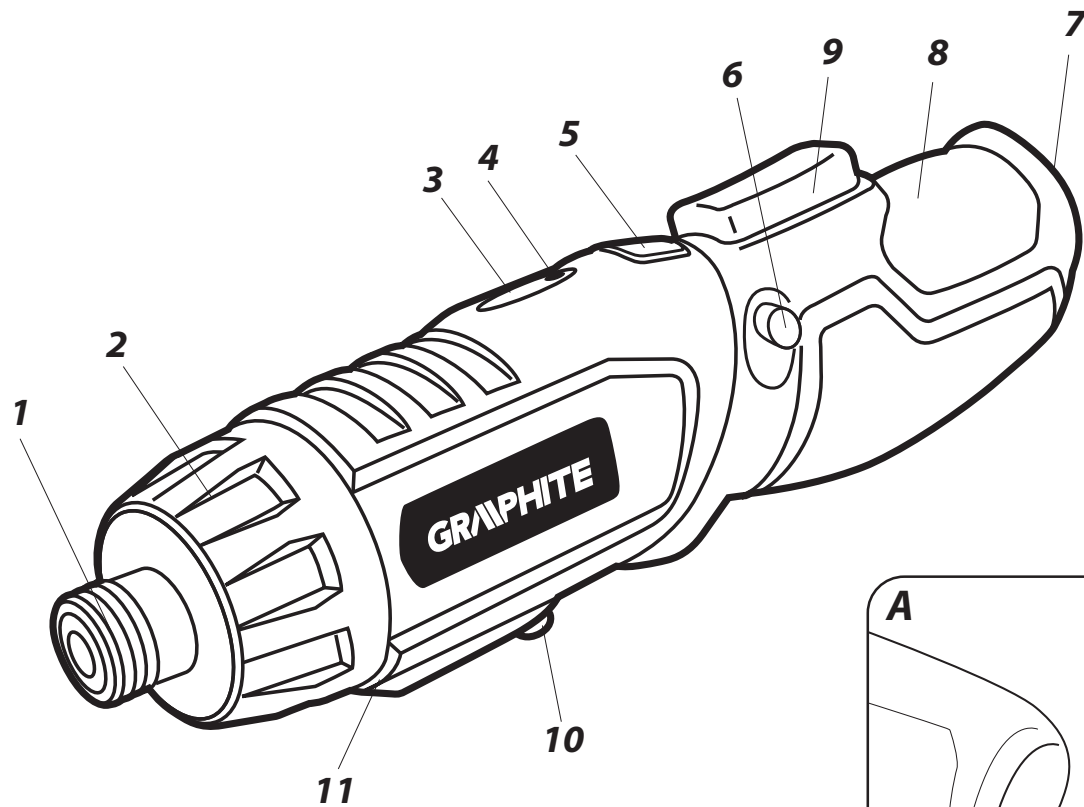

### WKRĘTAK AKUMULATOROWY 58G150

UWAGA: PRZED PRZYSTĄPIENIEM DO UŻYTKOWANIA ELEKTRONARZĘDZIA NALEŻY UWAŻNIE PRZECZYTAĆ NINIEJSZĄ INSTRUKCJĘ I ZACHOWAĆ JĄ DO DALSZEGO WYKORZYSTANIA.

#### SZCZEGÓŁOWE PRZEPISY BEZPIECZEŃSTWA

- **Zakładać ochronniki słuchu podczas pracy wkrętakiem.** *Narażenie się na hałas może spowodować utratę słuchu.*
- **Narzędzie używać z dodatkowymi rękojeściami dostarczonymi z narzędziem.** *Utrata kontroli może spowodować osobiste obrażenia operatora.*

#### DODATKOWE WSKAZÓWKI ODNOŚNIE BEZPIECZEŃSTWA DLA WKRĘTAKA AKUMULATOROWEGO

- Przed przystąpieniem do użytkowania wkrętaka należy dokładnie zapoznać się z instrukcją.
- Końcówki wkrętakowe i wiertła należy utrzymywać w dobrym stanie technicznym. Wiertła powinny być naostrzone. Pozwoli to na zmniejszenie obciążenia wkrętaka i zapewni jego większą trwałość.
- Należy stosować wyłącznie końcówki wkrętakowe i wiertła zalecane przez producenta.
- Niedopuszczalne jest podejmowanie jakichkolwiek samowolnych prób modyfikacji wkrętaka lub jego akcesoriów.
- Nie wolno przeciążać wkrętaka. Należy pozwolić, aby narzędzie samo wykonywało pracę. To zapewni zmniejszenie zużycia wkrętaka oraz narzędzia roboczego, zapewni większą wydajność działania i trwałość urządzenia.
- Nie wolno posługiwać się zasilaczem z uszkodzonym przewodem zasilającym. Takie urządzenie należy naprawić lub wymienić.
- Zawsze należy utrzymywać w czystości powierzchnię zasilacza i elektronarzędzia (bez śladów brudu lub kurzu).
- Przed przystąpieniem do jakichkolwiek prac przy wkrętaku (obsługa, naprawa) zawsze należy odłączyć od niego zasilacz, a sam zasilacz odłączyć od sieci.
- Akumulatora użytego we wkrętaku nie wolno wykorzystywać do innych zastosowań.
- Nie wolno podejmować prób rozmontowywania urządzenia.
- Nie wolno urządzenia narażać na działanie nadmiernej wysokiej temperatury lub wody.
- Podczas dłuższych okresów, gdy wkrętak nie jest użytkowany, należy go przechowywać w miejscu chłodnym i suchym.
- Nie wolno użytkować wkrętaka, w przypadku stwierdzenia odbarwienia lub uszkodzenia jego obudowy.
- Nie wolno dopuszczać do całkowitego wyładowania akumulatora. W przypadku, jeśli sprzęt nie jest użytkowany przez dłuższy czas, podzespół akumulatora należy podładowywać od czasu do czasu. Całkowicie wyładowany akumulator może być źródłem wycieku.
- Nie wolno wyrzucać akumulatorów Li-Ion do ognia lub wody. Grozi to eksplozją! Zużyty akumulator powinien być dostarczony do punktu recyklingu tego typu wyrobów. Nie wolno wyrzucać akumulatora do zasobnika z odpadami komunalnymi.

#### SZCZEGÓLNE WARUNKI BEZPIECZEŃSTWA DLA ŁADOWARKI

- Należy zachować niniejszą instrukcję. Zawiera ona ważne instrukcje bezpieczeństwa i użytkowania dla ładowarki.
- Przed przystąpieniem do użytkowania ładowarki, należy przeczytać wszystkie dotyczące jej informacje, zawarte w niniejszej instrukcji, oznakowania na ładowarce i wyrobie, dla którego ta ładowarka jest przeznaczona.
- Aby zredukować ryzyko ewentualnego uszkodzenia ciała, ładowarkę należy wykorzystywać wyłącznie do ładowania akumulatorów typu Li-Ion. Akumulator innego typu mogłyby wybuchnąć, powodując uszkodzenie ciała lub szkody materialne.
- Ładowarki nie wolno wystawiać na działanie wilgoci lub wody.
- Użycie elementów przyłączalnych nie zalecanych lub nie sprzedawanych przez producenta ładowarki grozi niebezpieczeństwem pożaru, uszkodzenia ciała lub porażeniem elektrycznym.

- Należy upewnić się czy przewód zasilający nie jest narażony na nastąpienie, nie znajduje się w przejściu lub czy nie zagraża mu inne niebezpieczeństwo (np. zbyt silne naciągnięcie).
- Jeśli nie ma absolutnej konieczności nie należy stosować przedłużacza. Zastosowanie niewłaściwego przedłużacza grozi pożarem lub porażeniem elektrycznym. Jeśli konieczne jest użycie przedłużacza, trzeba się najpierw upewnić czy:
  - gniazdko przedłużacza może współpracować z kołkami oryginalnego przewodu zasilającego ładowarki.
  - przedłużacz jest we właściwym stanie technicznym.
- Nie wolno użytkować ładowarki z uszkodzonym przewodem lub wtyczką. Uszkodzenie powinno zostać usunięte przez osobę wykwalifikowaną.
- Nie wolno użytkować ładowarki, która została poddana silnemu uderzeniu, spadła lub została uszkodzona w inny sposób. Należy powierzyć jej sprawdzenie, ewentualnie naprawę, autoryzowanemu warsztatowi serwisowemu.
- Nie wolno podejmować prób rozbierania ładowarki. Wszelkie naprawy trzeba powierzać autoryzowanemu warsztatowi serwisowemu. Niewłaściwie przeprowadzony montaż ładowarki grozi porażeniem elektrycznym lub pożarem.
- Przed przystąpieniem do jakichkolwiek czynności obsługowych lub czyszczenia ładowarki należy odłączyć ją od zasilania z sieci.



**Gdy ładowarka nie jest użytkowana należy odłączyć ją od sieci elektrycznej.**

**UWAGA! Urządzenie służy do pracy wewnątrz pomieszczeń.**

**Mimo zastosowania konstrukcji bezpiecznej z samego założenia, stosowania środków zabezpieczających i dodatkowych środków ochronnych, zawsze istnieje ryzyko szczałkowe doznania urazów podczas pracy.**

**Akumulatory Li-ion mogą wyciec, zapalić się lub wybuchnąć, jeśli zostaną nagrzane do wysokich temperatur lub zwarte. Nie należy ich przechowywać w samochodzie podczas upalnych i słonecznych dni. Nie należy otwierać akumulatora. Akumulatory Li-ion zawierają elektroniczne urządzenia zabezpieczające, które, jeśli zostaną uszkodzone, mogą spowodować, że akumulator zapali się lub wybuchnie.**

## BUDOWA I PRZEZNACZENIE

Wkrętak akumulatorowy można użytkować wraz z szeregiem końcówek wkrętakowych i bitów o różnych długościach, które mają chwyt o przekroju sześciokątnym, o rozwarości 6,35 mm, (1/4"). Mimo, że urządzenie zasadniczo jest przeznaczone do pracy jako wkrętak, to jednak można go użytkować także we współpracy z nasadkami i wiertłami posiadającymi chwyt o przekroju sześciokątnym (6,35 mm), przy lekkich pracach wiertarskich (np. wykonywanie otworów pilotażowych).

Elektronarzędzia z napędem akumulatorowym, bezprzewodowe, szczególnie okazują się przydatne przy pracach związanych z wyposażeniem wnętrza, adaptacją pomieszczeń, itp.



**Nie wolno używać elektronarzędzia niezgodnie z jego przeznaczeniem.**

## OPIS STRON GRAFICZNYCH

Poniższa numeracja odnosi się do elementów urządzenia przedstawionych na stronach graficznych niniejszej instrukcji.

1. Uchwyt narzędziowy
2. Pierścień regulacji momentu obrotowego
3. Wskaźnik naładowania akumulatora
4. Przycisk wskaźnika naładowania akumulatora
5. Blokada rękojeści
6. Przełącznik kierunku obrotów
7. Gniazdo podłączenia ładowarki
8. Kontrolka ładowania (LED)
9. Włącznik
10. Przycisk oświetlenia
11. Oświetlenie (LED)

\* Mogą występować różnice między rysunkiem a wyrobem

## OPIS UŻYTYCH ZNAKÓW GRAFICZNYCH



UWAGA



OSTRZEŻENIE



MONTAŻ/USTAWIENIA



INFORMACJA

## WYPOSAŻENIE I AKCESORIA

- |    |                                  |           |
|----|----------------------------------|-----------|
| 1. | Ładowarka                        | - 1 szt.  |
| 2. | Końcówki wkrętakowe              | - 18 szt. |
| 3. | Adapter do końcówek wkrętakowych | - 1 szt.  |
| 4. | Walizka transportowa             | - 1 szt.  |

## PRZYGOTOWANIE DO PRACY

### ŁADOWANIE AKUMULATORA

Wkrętak jest dostarczony z akumulatorem częściowo naładowanym. Zaleca się, aby pierwsze ładowanie trwało 5 godzin. Ładowanie akumulatora należy przeprowadzać w warunkach, gdy temperatura otoczenia wynosi 4° C-40° C.

- Włożyć wtyczkę przewodu ładowarki w gniazdo podłączenia ładowarki (7) w obudowie wkrętaka (**rys. A**).
  - Podłączyć ładowarkę do gniazda sieci zasilającej 230V AC.
  - Zaświeci się kontrolka ładowania (LED) (8) na obudowie wkrętaka sygnalizująca że trwa proces ładowania (**rys. B**).

Kontrolka ładowania (LED) (8) będzie się świecić podczas całego procesu ładowania po czy zgaśnie sygnalizując, że akumulator jest w pełni naładowany.

**Akumulator nie powinien być ładowany dłużej niż 8 godzin. Przekroczenie tego czasu może spowodować uszkodzenie ogniwa akumulatora.**

Akumulator wkrętaka posiada funkcję tzw. „uśpienia”, co oznacza że nie użytkowany samoczynnie wyłącza wszystkie zbędne obwody celem oszczędności energii. W tej fazie nie można sprawdzić stanu naładowania akumulatora czy włączyć oświetlenia. Po pierwszym krótkotrwałym wciśnięciu przycisku włącznika wszystkie funkcje zostają przywrócone.

**W procesie ładowania akumulatory bardzo mocno się nagrzewają. Nie podejmować pracy tuż po ładowaniu odczekać do osiągnięcia przez akumulator temperatury pokojowej. Uchroni to przed uszkodzeniem akumulatora.**

### SYGNALIZACJA STANU NAŁADOWANIA AKUMULATORA

Wkrętak jest wyposażony w sygnalizację stanu naładowania akumulatora (diody LED) (3). Trzy diody sygnalizują poziom naładowania akumulatora. Aby sprawdzić stan naładowania akumulatora należy:

- Wcisnąć przycisk wskaźnika naładowania akumulatora (4) (**rys. C**).
- Świecenie wszystkich 3 diod sygnalizuje wysoki poziom naładowania akumulatora.
- Świecenie 2 diod sygnalizuje częściowe rozładowanie.
- Świecenie się tylko 1 diody oznacza wyczerpanie akumulatora i konieczność jego naładowania.

### OŚWIETLENIE

Każdorazowe wciśnięcie przycisku oświetlenia (10) powoduje włączenie/wyłączenie diody (LED) (11) oświetlającej miejsce pracy (**rys. D**).

### MONTAŻ I WYMIANA NARZĘDZI ROBOCZYCH

- Odciągnąć tuleję mocującą uchwytu narzędziowego (1) pokonując opór sprężyny.
  - Włożyć trzpień narzędzia roboczego do uchwytu narzędziowego (1), wsuwając go do oporu (może zajść potrzeba obrócenia narzędzia roboczego, aż zajmie ono właściwe położenie).

- Zwolnić tuleję mocującą, co spowoduje ostateczne zamocowanie narzędzia roboczego.
- Demontaż narzędzia roboczego przebiega w odwrotnej kolejności do jego montażu.

 Podczas korzystania z krótkich końcówek wkrętakowych i bitów, należy używać dodatkowego adaptera do końcówek wkrętakowych.

## PRZESTAWNA RĘKOJEŚĆ

 Rękojeść wkrętaka może być ustawiona prosto (wzdłuż osi wrzeciona) lub pod kątem. Rękojeść jest utrzymywana w każdym z położen za pomocą zatrzasku.

- Wcisnąć przycisk blokady rękojeści (5).
- Obrócić rękojeści o 180° wokół osi (rys. E).
- Upewnić się, że przycisk blokady rękojeści (5) zaskoczył i rękojeść jest właściwie zabezpieczona.

## HAMULEC WRZECIONA

 Wkrętak akumulatorowy posiada hamulec elektroniczny zatrzymujący wrzeciono natychmiast po zwolnieniu nacisku na przycisk włącznika. Hamulec zapewnia precyzję wkręcania i wiercenia nie dopuszczając do swobodnego obracania wrzeciona po wyłączeniu.

## PRACA / USTAWIENIA

### WŁĄCZANIE / WYŁĄCZANIE

 **Włączanie** - wcisnąć przycisk włącznika (9).  
**Wyłączanie** - zwolnić nacisk na przycisk włącznika (9).

### REGULACJA PRĘDKOŚCI OBROTOWEJ

 Prędkość wkręcania lub wiercenia można regulować podczas pracy przez zwiększenie lub zmniejszenie nacisku na przycisk włącznika (9). Regulacja prędkości umożliwia wolny start, co przy wierceniu otworów w gipsie lub glazurze zapobiega poślizgowi wiertła, natomiast przy wkręcaniu i wykrecaniu pomaga zachować kontrolę pracy.

### REGULACJA MOMENTU OBROTOWEGO

 Ustawienie pierścienia regulacji momentu obrotowego (2) w wybranym położeniu powoduje trwałe ustawienie sprzęgła na określoną wielkość momentu obrotowego. Po osiągnięciu wielkości ustawionego momentu obrotowego nastąpi automatyczne rozłączenie sprzęgła przeciążeniowego. Pozwala to na zabezpieczenie przed wkręcaniem wkręta zbyt głęboko lub uszkodzeniem wkrętaka.

 Dla różnych wkrętów i różnych materiałów stosuje się różne wielkości momentu. Moment jest tym większy im większa jest liczba odpowiadająca danemu położeniu.

- Ustawić pierścień regulacji momentu obrotowego (2) na określoną wielkość momentu obrotowego (rys. F).
- Zawsze należy rozpoczynać z momentem o mniejszej wielkości.
- Powiększać moment stopniowo, aż do osiągnięcia zadawalającego rezultatu (zakres 1 ÷ 10).
- Do wykrecania wkrętów należy wybierać wyższe ustawienia.
- Umiejętność doboru odpowiedniego ustawienia zdobywa się w miarę nabywania praktyki.

 **Ustawienie pierścienia regulacji momentu obrotowego w pozycji wiercenia powoduje dezaktywację sprzęgła przeciążeniowego.**

### KIERUNEK OBROTÓW W PRAWO – W LEWO

 Za pomocą przełącznika kierunku obrotów (6) dokonuje się wyboru kierunku obrotów wrzeciona (rys. G).  
**Obroty w prawo** - ustawić przełącznik kierunku obrotów (6) w skrajnym lewym położeniu.  
**Obroty w lewo** - ustawić przełącznik kierunku obrotów (6) w skrajnym prawym położeniu.

\* Zastrzega się, że w niektórych przypadkach położenie przełącznika kierunku obrotów w stosunku do obrotów może być inne niż opisano. Należy odnieść się do znaków graficznych umieszczonych na przełączniku lub obudowie urządzenia.

 Położeniem bezpiecznym jest środkowe położenie przełącznika kierunku obrotów (6), zapobiegające przypadkowemu uruchomieniu elektronarzędzia:

- W tym położeniu nie można uruchomić wkrętaka.



- W tym położeniu dokonuje się wymiany wiertła lub końcówek.
- Przed uruchomieniem sprawdzić czy przełącznik kierunku obrotów (6) jest we właściwym położeniu.

 **Nie wolno dokonywać zmiany kierunku obrotów w czasie, gdy wrzeczono wkrętaka obraca się.**

 **Wiercenie długotrwałe przy niskiej prędkości obrotowej wrzeczona grozi przegrzaniem silnika. Należy robić okresowe przerwy w pracy lub zezwolić, aby urządzenie popracowało na maksymalnych obrotach bez obciążenia przez okres około 3 min.**

## OBSŁUGA I KONSERWACJA

### CZYSZCZENIE I KONSERWACJA

- Zaleca się czyszczenie urządzenia bezpośrednio po każdorazowym użyciu.
- Do czyszczenia nie należy stosować wody lub innych cieczy, gdyż mogą one uszkodzić części wykonane z tworzywa sztucznego.
- Urządzenie należy czyścić za pomocą suchego kawałka tkaniny.
- Regularnie należy czyścić szczeliny wentylacyjne w obudowie wkrętaka, aby nie dopuścić do przegrzania silnika.
- Urządzenie należy zawsze przechowywać w miejscu suchym, niedostępnym dla dzieci.

 Wszelkiego rodzaju usterki powinny być usuwane przez autoryzowany Serwis producenta.

## PARAMETRY TECHNICZNE

### DANE ZNAMIONOWE

Wkrętak akumulatorowy	
Parametr	Wartość
Napięcie akumulatora	7,2 V DC
Typ akumulatora	Li-ion
Pojemność akumulatora	1500 mAh
Prędkość obrotowa na biegu jałowym	230 min <sup>-1</sup>
Uchwyt narzędziowy	Sześciokątny 1/4" (6,35 mm)
Maksymalny moment obrotowy	6 Nm
Klasa ochronności	III
Masa (bez ładowarki)	0,52 kg
Rok produkcji	2015

Ładowarka	
Parametr	Wartość
Napięcie zasilania	230 V AC
Częstotliwość zasilania	50 Hz
Napięcie ładowania	9 V DC
Max. prąd ładowania	450 mA
Czas ładowania	3 - 5 h
Klasa ochronności	II
Masa	0,27 kg
Rok produkcji	2015

## DANE DOTYCZĄCE HAŁASU I DRGAŃ

Poziom ciśnienia akustycznego:  $L_{p_A} = 69 \text{ dB(A)}$   $K = 3 \text{ dB(A)}$

Poziom mocy akustycznej:  $L_{w_A} = 80 \text{ dB(A)}$   $K = 3 \text{ dB(A)}$

Wartość przyspieszeń drgań:  $a_h = 1,362 \text{ m/s}^2$   $K = 1,5 \text{ m/s}^2$

## OCHRONA ŚRODOWISKA / CE

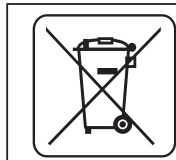

Produktów zasilanych elektrycznie nie należy wyrzucać wraz z domowymi odpadkami, lecz oddać je do utylizacji w odpowiednich zakładach. Informacji na temat utylizacji udzieli sprzedawca produktu lub miejscowe władze. Zużyty sprzęt elektryczny i elektroniczny zawiera substancje nieobojętne dla środowiska naturalnego. Sprzęt nie poddany recyklingowi stanowi potencjalne zagrożenie dla środowiska i zdrowia ludzi.

\* Zastrzega się prawo dokonywania zmian.

„Grupa Topex Spółka z ograniczoną odpowiedzialnością” Spółka komandytowa z siedzibą w Warszawie, ul. Pograniczna 2/4 (dalej: „Grupa Topex”) informuje, iż wszelkie prawa autorskie do treści niniejszej instrukcji (dalej: „Instrukcja”), w tym m.in. jej tekstu, zamieszczonych fotografii, schematów, rysunków, a także jej kompozycji, należą wyłącznie do Grupy Topex i podlegają ochronie prawnej zgodnie z ustawą z dnia 4 lutego 1994 roku, o prawie autorskim i prawach pokrewnych (tj. Dz. U. 2006 Nr 90 Poz 631 z późn. zm.). Kopiowanie, przetwarzanie, publikowanie, modyfikowanie w celach komercyjnych całości Instrukcji jak i poszczególnych jej elementów, bez zgody Grupy Topex wyrażonej na piśmie, jest surowo zabronione i może spowodować pociągnięcie do odpowiedzialności cywilnej i karnej.

## Deklaracja Zgodności WE

*/EC Declaration of Conformity/*

*/Megfelelési Nyilatkozat (EK)/*



**Producent** / *Manufacturer / Gyártó* /

Grupa Topex Sp. z o.o. Sp. k.  
Ul. Pograniczna 2/4, 02-285 Warszawa, Polska

**Wyrób** / *Product / Termék* /

**Wkrętak akumulatorowy**  
*/Cordless screwdriver / Akkumulátoros csavarozó /*

**Model** / *Model. / Modell* /

**58G150**

**Numer seryjny** / *Serial number / Sorszám* /

00000 ÷ 99999

Opisany wyżej wyrób jest zgodny z następującymi dokumentami:

*/The above listed product is in conformity with the following UE Directives:/*

*/A fent jelzett termék megfelel az alábbi irányelveknek:/*

Dyrektywa Maszynowa 2006/42/WE

*/Machinery Directive 2006/42/EC/*

*/2006/42/EK Gépek /*

Dyrektywa o Kompatybilności Elektromagnetycznej 2004/108/WE

*/EMC Directive 2004/108/EC /*

*/2004/108/EK Elektromágneses összeférhetőség/*

Dyrektywa o RoHS 2011/65/UE

*/RoHS Directive 2011/65/UE/*

*2011/65/EK RoHS*

oraz spełnia wymagania norm:

*/and fulfils requirements of the following Standards:/*

*/valamint megfelel az alábbi szabványoknak:/*

EN 60745-1:2009+A11; EN 60745-2-1:2010; EN 60745-2-2:2010; ZEK 01.4-08/11.11;

EN 55014-1:2006+A1+A2; EN 55014-2:1997+A1+A2

Ostatnie dwie cyfry roku, w którym umieszczono znak CE: 12

*/Last two figures of CE marking year:/*

*/A CE jelzés felhelyezése évének utolsó két számjegye:/*

Nazwisko i adres osoby mającej miejsce zamieszkania lub siedzibę w UE upoważnionej do przygotowania dokumentacji technicznej

*/Name and address of the person who established in the Community and authorized to compile the technical file/*

*/A műszaki dokumentáció összeállítására felhatalmazott, a közösség területén lakóhellyel vagy székhellyel rendelkező személy neve és címe./*

Paweł Szopa

Ul. Pograniczna 2/4

02-285 Warszawa

Paweł Szopa

Pełnomocnik ds. jakości firmy GRUPA TOPEX

*/GRUPA TOPEX Quality Agent /*

*/A GRUPA TOPEX Minőségügyi meghatalmazott képviselője/*

Warszawa, 2014-06-09

### CORDLESS SCREWDRIVER 58G150

NOTE: BEFORE THE POWER TOOL IS USED FOR THE FIRST TIME, READ THIS INSTRUCTION MANUAL AND KEEP IT FOR FUTURE REFERENCE.

#### DETAILED SAFETY REGULATIONS

- **Always wear ear protectors when working with the screwdriver.** *Exposure to noise may deteriorate your hearing.*
- **The tool should be used with included additional handles.** *Loss of control may result in personal injuries of the operator.*

#### ADDITIONAL SAFETY GUIDELINES FOR THE CORDLESS SCREWDRIVER

- Carefully read this instruction manual. before the screwdriver is used.
- Screwdriver bits and drill must be maintained in good technical condition. Drills should be sharpened. This will allow to reduce load of the screwdriver and ensure its durability.
- Use screwdriver bits and drills recommended by the manufacturer only.
- Any attempts to modify the screwdriver or its accessories are inadmissible.
- Do not overload the screwdriver. Let the tool do the work alone. This will reduce wear of the screwdriver and working tool, and ensure higher working efficiency and durability.
- Do not use the power supply with damaged power cord. Such device should be repaired or replaced.
- The surface of the charger and power tool should be always kept clean (with no traces of dirt or dust).
- Always disconnect the charger from the mains and the tool from the charger before commencing any work with the screwdriver (use, repair).
- Do not use the rechargeable battery in the screwdriver for other purposes.
- Do not attempt to dismantle the tool.
- Do not expose the tool to excessive temperature or water.
- When the screwdriver is not used for long periods of time, store it in cool and dry place.
- Do not use the screwdriver, when its casing is found to be discoloured or damaged.
- Do not discharge the battery completely. When the tool is not used for a long time, charge the battery from time to time. Completely discharged battery may leak.
- Do not put the Li-Ion batteries into fire or water. It may explode! Used battery should be taken to recycling point suitable for this kind of products. Do not dispose of the battery to containers for municipal wastes.

#### SPECIAL SAFETY CONDITIONS REGARDING THE CHARGER

- Keep this instruction manual manual. It contains important safety instructions and rules for operation of the charger.
- Before the charger is used, read all relevant information contained in this manual, see markings on the charger and the product it is designed for.
- To reduce the risk of potential personal injury use the charger for Li-Ion batteries only. Other type batteries may explode and cause personal injury or material damages.
- Do not expose the charger to humidity or water.
- The application of any connecting elements not supplied or not recommended by the manufacturer of the charger may cause fire, personal injury or electric shock.
- Make sure the power cord is not located in a pathway, is not exposed to treading or other danger (e.g. strong tension).
- Do not use the extension cord, if it is not absolutely necessary. Use of an improper extension cord may cause fire or electric shock. If it is necessary to use extension cord, first make sure that:
  - the extension cord socket matches plug prongs of the original power cord of the charger.
  - the extension cord is in good technical condition.
- Do not use the charger with a damaged cord or plug. Damage should be repaired by a qualified person.

- Do not use the charger after it has been strongly hit, dropped or otherwise damaged. Entrust the testing and potential repair to authorized service workshop.
- Do not attempt to dismantle the charger. All repairs are to be made by an authorized service workshop. Improper assembly of the charger may cause electric shock or fire.
- Disconnect the charger from the power supply before any maintenance or cleaning activities are commenced.

 **When the charger is not in use, it should be disconnected from the power network.**

**NOTE! The tools is intended for indoor works.**

**Despite using the construction, which is safe by design itself, protection means and additional safety features, there is always a residual risk of injuries during operation.**

**Li-ion batteries may leak, ignite or explode, if heated to high temperatures or shorted. Do not store them in a vehicle on hot and sunny days. Do not open the battery. Li-ion batteries contain electronic protective devices, which, when damaged, may cause the battery to ignite or explode.**

### CONSTRUCTION AND APPLICATION

Cordless screwdriver can be used with many driver tips and bits of various lengths with hexagonal shanks of 6.35 mm (1/4") in size. The tool is designed mainly as a screwdriver, it can also be used with sockets and drills with hexagonal shanks (6.35 mm) for light drilling works (e.g. making of pilot holes).

Cordless, battery-powered power tools are especially useful for works in interior furnishing, adaptation of premises etc.

 **The power tool should be used according to its purpose.**

### DESCRIPTION OF GRAPHIC PAGES

The below list refers to device components shown in the graphic pages of this instruction manual.

1. Tool chuck:
2. Torque adjustment ring
3. Battery charge indicator
4. Battery charge indicator button
5. Handle lock
6. Speed direction switch
7. Charger socket
8. Charging indicator (LED)
9. Switch
10. Lighting button
11. Lighting (LED)

\* There can be differences between the drawing and real product.

### DESCRIPTION OF USED GRAPHIC SIGNS



CAUTION



WARNING



ASSEMBLY/SETTINGS









INFORMATION

### EQUIPMENT AND ACCESSORIES

- |                            |          |
|----------------------------|----------|
| 1. Charger                 | - 1 pcs  |
| 2. Screwdriver bits        | - 18 pcs |
| 3. Screwdriver bit adapter | - 1 pcs  |
| 4. Carry case              | - 1 pcs  |

## PREPARATION FOR WORK

### BATTERY CHARGING

-  The screwdriver is supplied with a partially charged battery. It is recommended to charge it for 5 hours for the first time. The battery should be charged in ambient temperatures ranging from 4°C to 40°C.
- 
  - Insert the charger cord plug into the charging socket (7) in the screwdriver casing (fig. A).
  - Connect the charger to a mains socket of 230V AC.
  - The charging indicator (LED) (8) will be lit on the screwdriver casing to signal that charging is under way (fig. B).
-  The charging indicator (LED) will remain lit as long as the battery is charged and will go off to signal that the battery is fully charged.
-  **The battery should not be charged longer than 8 hours. Exceeding this time limit may cause damage to battery cells.**
-  The screwdriver battery has the so called “sleeping” function, which means that, when unused, the screwdriver deactivates all unnecessary circuits to save battery power. The battery charge level can not be checked and the lighting can not be switched on in this phase. When the switch button is pressed for a short time, all functions will be restored.
-  **Batteries become heated, when they are charged. Do not commence any works, just after the battery was charged. Wait until it reaches room temperature. This will prevent the battery from damage.**



### BATTERY CHARGE LEVEL INDICATION

-  The screwdriver is equipped with battery charge level indicator (LEDs) (3). Three LEDs indicate the battery charge level. In order to check the battery charge level:
  - Press the charge level indicator button (4) (fig. C).
  - When all three LEDs are lit, it means that the battery is fully charged.
  - When two LEDs are lit, it means that the battery is partially discharged.
  - When only one LED is lit, the battery is discharged and it must be charged.

### LIGHTING

-  Each time the lighting button is pressed (10), the lighting LED is switched on/off (11) that lights working area (fig. D).

### INSERTING / REMOVING WORKING BITS

- 
  - Pull of the tool chuck sleeve (1) overcoming the spring resistance.
  - Insert a working bit shank to the chuck (1), inserting it all the way (it may be necessary to rotated the working bit until it reaches the correct position).
  - Release the mounting sleeve, which will fasten the working bit.
  - The working tool is removed in the reverse order to the installation.
-  When short screwdriver tips and bits are used, the additional adapter for screwdriver bits must be used.

### ADJUSTABLE HANDLE

-  The screwdriver handle can be positioned straight (in the axis of the spindle) or at an angle. The handle is maintained in each of the position with a latch.
  - Press the handle lock button (5).
  - Rotate the handle by 180° around the axis (fig. E).
  - Make sure the handle lock button (5) snapped and the handle is properly secured.

### SPINDLE BRAKE

-  The cordless screwdriver is equipped with an electronic brake, which stops the spindle immediately after the switch button is released. The brake ensures precision when tightening or drilling and prevents free spindle rotation after it is switched off.

## OPERATION / ADJUSTMENTS



### SWITCHING ON / SWITCHING OFF

-  **Switching on** - press the switch button (9).
- Switching off** - release the pressure on the switch button (9).

### SPEED ADJUSTMENT

-  The drilling or tightening speed can be controlled during work by increasing or decreasing pressure on the switch button (9). The speed control allows for a slow start, which prevents a drill from slipping, when holes are drilled in a dry wall or glazed wall, while it helps to control the operation during tightening and loosening.

### TORQUE ADJUSTMENT

-  The setting of the torque control ring (2) to a selected position locks the clutch to a specified amount of torque. When the set amount of torque is reached, the overload clutch will be automatically disconnected. This prevents from overtightening of a screw or damaging the tool.
-  Different values of torque are applied to various types of screws and materials. The higher is the number corresponding to a given position, the higher is the torque.  
Set the torque control ring (2) to a specified amount of torque (**fig. F**).
  - The work should be started with a lower value of torque.
  - Increase the torque gradually until appropriate value is set (range 0 ÷ 10).
  - Higher settings should be used to loosen screws.
  - The ability to select proper torque settings comes with practice.

 **The setting of the torque control ring to the drilling position deactivates the overload clutch.**

### ROTATION DIRECTIONS - LEFT AND RIGHT

-  The direction of spindle rotations is selected by means of the rotation direction switch (6) (**fig. G**).  
**Left rotations** - set the rotation direction switch (6) in the extreme left position.  
**Right rotations** - set the rotation direction switch (6) in the extreme right position.

\* It is reserved that in some cases the position of the rotation direction switch in relation to rotations may be different than described. Refer to graphic signs located on the rotation direction switch or on the tool casing.

-  The middle position of the rotation direction switch (6) is a safe position that prevents accidental activation of the power tool:
  - The screwdriver can not be activated in this position.
  - Bits and drills are replaced in this position.
  - Before the tool is activated, make sure the rotation direction switch (6) is set to a correct position.

 **The direction of rotations can not be changed, when the screwdriver spindle rotates.**

-  **Long-lasting drilling with low torque of the spindle may overheat the motor. Periodical breaks in operation must be taken or allow the tool to operate with maximum speed without load for approximately 3 minutes.**

## OPERATION AND MAINTENANCE

### CLEANING AND MAINTENANCE

- 
  - It is recommended to clean the tool after each use.
  - Do not use any cleaning agents, as they may damage parts of the tool made of plastic.
  - Clean the casing with dry cloth.
  - Venting slots in the motor housing should be cleaned on a regular basis not to overload the tool.
  - The tool should always be stored in a dry place and out of reach of children.

-  All types of faults and defects should be eliminated by an authorised service of the manufacturer.

## SPECIFICATIONS

### RATED DATA

Cordless screwdriver	
Parameter	Value
Battery voltage	7,2 V DC
Battery type	Li-ion
Battery capacity	1500 mAh
Idle speed:	230 min <sup>-1</sup>
Tool chuck:	Hexagonal 1/4" (6.35 mm)
Maximum torque	6 Nm
Protection class	III
Weight (without charger)	0.52 kg
Year of manufacture	2015

Charger	
Parameter	Value
Power supply voltage	230 V AC
Power supply frequency	50 Hz
Charging voltage	9 V DC
Max. charging current	450 mA
Charging time	3 - 5 h
Protection class	II
Weight	0,27 kg
Year of manufacturer	2015

### NOISE AND VIBRATION DATA

Acoustic pressure level:  $L_{p_A} = 69 \text{ dB(A)}$   $K = 3 \text{ dB(A)}$

Acoustic power level:  $L_{w_A} = 80 \text{ dB(A)}$   $K = 3 \text{ dB(A)}$

Vibration acceleration value  $a_h = 1.362 \text{ m/s}^2$   $K = 1.5 \text{ m/s}^2$

## ENVIRONMENTAL PROTECTION

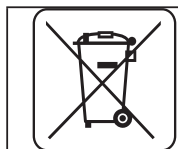

Do not dispose of electrically powered products with household wastes, they should be utilized in proper plants. Obtain information on wastes utilization from your seller or local authorities. Used up electric and electronic equipment contains substances active in natural environment. Unrecycled equipment constitutes a potential risk for environment and human health.

\* Right to introduce changes is reserved.

"Grupa Topex Spółka z ograniczoną odpowiedzialnością" Spółka komandytowa with seat in Warsaw at ul. Pograniczna 2/4 (hereinafter Grupa Topex) informs, that all copyrights to this instruction (hereinafter Instruction), including, but not limited to, text, photographs, schemes, drawings and layout of the instruction, belong to Grupa Topex exclusively and are protected by laws accordingly to Copyright and Related Rights Act of 4 February 2004 (ustawa o prawie autorskim i prawach pokrewnych, Dz. U. 2006 No 90 item 631 with later amendments). Copying, processing, publishing, modifications for commercial purposes of the entire Instruction or its parts without written permission of Grupa Topex are strictly forbidden and may cause civil and legal liability.



### AKKUSCHRAUBER 58G150

ANMERKUNG: LESEN SIE VOR DER INBETRIEBNAHME DIESES ELEKTROWERKZEUGS DIE VORLIEGENDE BETRIEBSANLEITUNG GRÜNDLICH DURCH UND BEWAHREN SIE SIE AUF.

#### DETAILLIERTE SICHERHEITSVORSCHRIFTEN

- **Tragen Sie den Gehörschutz beim Betrieb des Akkuschraubers.** *Vermeiden Sie Lärm, sonst droht Ihnen ein Hörverlust.*
- **Verwenden Sie das Elektrowerkzeug mit den Zusatzgriffen, die mit dem Werkzeug geliefert worden sind.** *Der Verlust der Kontrolle über das Elektrowerkzeug kann zur Verletzung des Benutzers führen.*

#### ZUSÄTZLICHE SICHERHEITSHINWEISE FÜR DEN BETRIEB DES AKKUSCHRAUBERS

- Vor der Inbetriebnahme des Akkuschraubers lesen Sie die vorliegende Betriebsanleitung gründlich durch.
- Halten Sie die Schraubereinsätze und Bits in einem technisch einwandfreien Zustand. Die Bohrer sollen scharf sein. Dies ermöglicht, die Belastung des Akkuschraubers zu reduzieren und seine Lebensdauer zu verlängern.
- Verwenden Sie ausschließlich Schraubereinsätze und Bits, die vom Hersteller empfohlen werden.
- Das Vornehmen von jeglichen eigenmächtigen Modifizierungen des Akkuschraubers und seines Zubehörs ist nicht gestattet.
- Den Akkuschrauber nicht überlasten. Dem Gerät die Arbeit selbst ausführen lassen. Dies wird die Abnutzung des Akkuschraubers und des Betriebswerkzeugs reduzieren, eine höhere Leistung sowie längere Lebensdauer des Gerätes gewährleisten.
- Verwenden Sie kein Ladegerät, dessen Versorgungskabel beschädigt ist. Das beschädigte Gerät ist zu reparieren oder auszutauschen.
- Halten Sie die Oberfläche des Ladegerätes und des Akkuschraubers sauber (ohne Verschmutzungs- oder Staubspuren).
- Vor allen Arbeiten am Akkuschrauber (Bedienung, Reparatur) trennen Sie das Ladegerät davon und dann trennen Sie das Ladegerät von der Netzspannung.
- Verwenden Sie den Akkumulator des Akkuschraubers für keine anderen Anwendungen.
- Versuchen Sie nie das Gerät zu zerlegen.
- Setzen Sie das Gerät keiner großen Hitze bzw. keinem Wasser aus.
- Bei einer längeren Pause im Gebrauch des Akkuschraubers das Werkzeug kühl und trocken lagern.
- Betreiben Sie den Akkuschrauber nicht, falls Sie Verfärbungen oder Beschädigungen seines Gehäuses feststellen.
- Lassen Sie nicht zu, dass der Akkumulator vollständig entladen wird. Bei einer längeren Pause im Gebrauch des Akkuschraubers laden Sie den Akkumulator ab und zu auf. Der vollständig entladene Akkumulator kann einen Ausfluss zur Folge haben.
- Werfen Sie keine Ni/Cd-Akkumulatoren ins Feuer oder Wasser. Explosionsgefahr! Einen verbrauchten Akkumulator führen Sie einer geeigneten Wiederverwertungsstelle zu. Den Altakkumulator nicht in den Hausmüll werfen.

#### DETAILLIERTE SICHERHEITSHINWEISE FÜR LADEGERÄT

- Die vorliegende Betriebsanweisung aufbewahren. Sie enthält wichtige Sicherheitshinweise und Gebrauchsanweisungen zum Betrieb des Ladegeräts.
- Vor der Inbetriebnahme des Ladegeräts lesen Sie alle Hinweise, die in der vorliegenden Betriebsanleitung enthalten sind, Symbole auf dem Ladegerät und dem Produkt, für den das Ladegerät bestimmt ist.
- Um das eventuelle Verletzungsrisiko zu reduzieren, verwenden Sie das Ladegerät nur zum Aufladen von Lithium-Ionen-Akkumulatoren. Ein Akkumulator von einem anderen Typ könnte explodieren und Personen- sowie Sachschäden verursachen.
- Setzen das Ladegerät keiner Feuchtigkeit bzw. keinem Wasser aus.

- Die Verwendung von Anschlusselementen, die vom Hersteller nicht empfohlen oder verkauft werden, kann zu einem Brand, Personenschäden oder einem Stromschlag führen.
- Prüfen Sie nach, ob die Versorgungsleitung in einem Durchgang liegt, einer Trittf Gefahr oder einer anderen Gefahr (z.B. zu starke Aufspannung) ausgesetzt wird.
- Falls es nicht absolut notwendig ist, verwenden Sie kein Verlängerungskabel. Der Gebrauch eines ungeeigneten Verlängerungskabels kann zu einem Brand oder Stromschlag führen. Wird die Verwendung eines Verlängerungskabels notwendig sein, prüfen Sie erst, ob:
  - die Steckdose des Verlängerungskabels mit den Steckerstiften der Originalversorgungsleitung des Ladegeräts betrieben werden kann.
  - das Verlängerungskabel in einem technisch einwandfreien Zustand ist.
- Verwenden Sie kein Ladegerät, wenn seine Versorgungsleitung oder sein Netzstecker beschädigt ist. Lassen Sie die Beschädigung von einem qualifizierten Fachpersonal beheben.
- Verwenden Sie kein Ladegerät, das schwer geschlagen, heruntergefallen oder anderweitig beschädigt worden ist. Lassen Sie die Prüfung, eventuelle Reparatur durch eine autorisierte Kundendienstwerkstatt ausführen.
- Versuchen Sie nie das Ladegerät zu zerlegen. Lassen Sie alle Instandsetzungen durch eine autorisierte Kundendienstwerkstatt ausführen. Eine unsachgemäß durchgeführte Montage des Ladegeräts kann zu einem Stromschlag oder Brand führen.
- Vor jeder Bedienungstätigkeit oder Reinigung des Ladegerätes trennen Sie es von der Netzspannung.



**Ziehen Sie stets den Netzstecker aus der Steckdose, wenn das Ladegerät nicht im Gebrauch ist.**

**ACHTUNG! Das Gerät ist für den Betrieb in Innenräumen bestimmt.**

**Obwohl eine sichere Konstruktion, Sicherheitseinrichtungen und zusätzliche Schutzeinrichtungen eingesetzt werden, besteht stets das Restrisiko einer Verletzung beim Betrieb der Vorrichtung.**

**Die Lithium-Ionen-Akkus können herauslaufen, sich entzünden oder explodieren, falls sie auf hohe Temperaturen erhitzt werden bez. falls es zu einem Kurzschluss kommt. Die Akkus dürfen deswegen an heißen und sonnigen Tagen im Auto nicht aufbewahrt werden. Der Akku darf nicht geöffnet werden. Die Lithium-Ionen-Akkus enthalten elektronische Sicherheitseinrichtungen, deren Beschädigung das Entflammen oder die Explosion des Akkus verursachen kann.**

## AUFBAU UND BESTIMMUNG

Der Akkuschrauber kann mit einer Reihe von unterschiedlich langen Schraubereinsätzen und Bits 6,35 mm (1/4") mit Sechskantaufnahme gebraucht werden. Zwar wird das Gerät grundsätzlich als Schrauber konzipiert, so kann es ebenfalls mit Schrauberaufsätzen und Bohrern mit Sechskantaufnahme (6,35 mm) für leichte Bohrarbeiten (beispielsweise für die Ausführung von Pilotbohrungen) verwendet werden. Akkubetriebene, kabellose Elektrowerkzeuge sind besonders gebräuchlich bei allen Inneneinrichtungs-, Umbauarbeiten, usw.



**Nichtbestimmungsgemäße Verwendung des Elektrowerkzeugs ist nicht zugelassen.**

## BESCHREIBUNG DER SEITEN MIT GRAPHIKEN

Die unten angeführte Nummerierung bezieht sich auf die Elemente des Gerätes, die auf den Seiten mit Graphiken dargestellt werden.

1. Werkzeugaufnahme
2. Drehmomenteinstellung
3. Akku-Ladezustandsanzeige
4. Taste der Akku-Ladezustandsanzeige
5. Handgriffsverriegelung
6. Drehrichtungsumschalter
7. Ladebuchse
8. Kontrolllampe für Ladezustand (LED)
9. Hauptschalter
10. Taste „Behandlungsleuchte“
11. Beleuchtung (LED)

\* Es können Unterschiede zwischen der Abbildung und dem Produkt auftreten

## BESCHREIBUNG FÜR VERWENDETE GRAPHISCHE ZEICHEN



ACHTUNG



WARNUNG



MONTAGE/EINSTELLUNGEN



INFORMATION

## AUSSTATTUNG UND ZUBEHÖR

- |    |                   |          |
|----|-------------------|----------|
| 1. | Ladegerät         | - 1 St.  |
| 2. | Schraubereinsätze | - 18 St. |
| 3. | Bit-Adapter       | - 1 St.  |
| 4. | Transportkoffer   | - 1 St.  |

## VORBEREITUNG AUF DEN EINSATZ:

### LADEN DES AKKUMULATORS

 Der Akkuschauber wird mit dem Akkumulator im teilweise aufgeladenen Zustand geliefert. Es wird empfohlen, dass der erste Aufladevorgang 5 Stunden dauert. Die optimale Umgebungstemperatur zum Laden des Akkus liegen zwischen 4° C-40° C.

-  • Den Stecker der Ladegerätleitung in die Ladebuchse (7) am Gehäuse des Akkuschaubers (**Abb. A**) einstecken.
- Das Ladegerät an die Netzsteckdose 230V AC anschließen.
- Es leuchtet die Kontrolllampe für den Ladezustand (LED) (8) am Gehäuse des Akkuschaubers auf, die den Ladevorgang signalisiert (**Abb. B**).

 Die Kontrolllampe für den Ladezustand (LED) (8) leuchtet während des gesamten Ladevorgangs; wenn sie erlischt, bedeutet es, dass der Akku vollständig aufgeladen ist.

 **Laden Sie den Akku nicht länger als 8 Stunden auf. Die Überschreitung dieser Ladezeit kann zur Beschädigung von Akkuzellen führen.**

 Der Akku verfügt über die „Ruhezustandsfunktion“, was bedeutet, dass bei einer Pause im Betrieb alle nicht benötigten Energiekreise automatisch abgeschaltet werden, um Energie zu sparen. In diesem Zustand kann der Aufladezustand des Akkumulators nicht geprüft bzw. die Beleuchtung nicht eingeschaltet werden. Nach einer kurzen Betätigung des Hauptschalters werden alle Funktionen wieder eingeschaltet.

 **Beim Laden werden die Akkus sehr heiß. Keine Arbeiten unmittelbar nach dem Laden ausführen – Abwarten bis der Akku Raumtemperatur erreicht. Dies wird die Beschädigung des Akkus verhindern.**

### AKKU-LADEZUSTANDSANZEIGE

-  Der Akkuschauber ist mit einer Akku-Ladezustandsanzeige (LED-Dioden) (3) ausgestattet. Drei Dioden signalisieren den Akku-Ladezustand. Um den Akku-Ladezustand zu prüfen, soll man:
- Die Taste der Akku-Ladezustandsanzeige (4) drücken (**Abb. C**).
  - Das Aufleuchten aller 3 Dioden signalisiert einen hohen Akku-Ladezustand.
  - Leuchten 2 Dioden, bedeutet es, dass der Akku teilweise entladen ist.
  - Leuchtet nur eine Diode, bedeutet es, dass der Akku entladen ist und aufgeladen werden muss.

### BELEUCHTUNG

 Mit jeder Betätigung der Taste „Beleuchtung“ (10) wird die LED-Diode (11), die den Arbeitsbereich beleuchtet, ein- bzw. ausgeschaltet.

### MONTAGE UND AUSTAUSCH VON ARBEITSWERKZEUGEN

-  • Die Spannhülse der Werkzeugaufnahme (1) gegen die Federkraft zurückziehen.
- Den Stift des Arbeitswerkzeugs in die Werkzeugaufnahme bis zum Anschlag einsetzen (es kann dabei vorkommen, dass Sie das Arbeitswerkzeug bis zur richtigen Position umdrehen müssen)

- Die Spannhülse freilassen, wodurch das Arbeitswerkzeug sicher gespannt wird.
- Zum Demontieren des Betriebswerkzeugs ist das Montageverfahren umgekehrt anzuwenden.

 Beim Gebrauch kurzer Schraubereinsätze und Bits verwenden Sie zusätzlich einen mitgelieferten magnetischen Bithalter.

## VERSTELLBARER HANDGRIFF

 Der Haltegriff lässt sich geradeaus, entlang der Spindelachse des Akkuschraubers oder schräg einstellen. Der Haltegriff wird in jeder Stellung mit einer Sperre gehalten.

- Die Taste der Handgriffsverriegelung (5) drücken.
- Den Haltegriff 180° um die Achse herum drehen (**Abb. E**).
- Sicherstellen, dass die Taste der Handgriffsverriegelung (5) eingerastet ist und der Handgriff richtig gesichert ist.

## SPINDELBREMSE

 Der Akkuschrauber ist mit einer elektronischen Spindelbremse ausgestattet, die die Spindel sofort nach der Freigabe des Schalters zum Stoppen bringt. Die Spindelbremse gewährleistet die Präzision beim Eindrehen und Bohren und lässt keine freien Umdrehungen der Spindel nach dem Ausschalten zu.

## BETRIEB / EINSTELLUNGEN

### EIN-/AUSSCHALTEN

 **Einschalten** – den Hauptschalter (9) drücken.  
**Ausschalten** – Den Hauptschalter (9) freigeben.

### DREHZAHLSTEUERUNG

 Die Geschwindigkeit beim Einschrauben oder Bohren kann man während der Arbeit steuern, indem man den Hauptschalter (9) stärker oder schwächer drückt. Die Geschwindigkeitssteuerung ermöglicht einen freien Start, was bei der Ausführung von Bohrungen im Gips oder Fliesenbelag dem Rutschen des Bohrers verhindert, und beim Ein- und Ausschrauben die Kontrolle über dem Arbeitsvorgang einhalten lässt.

### DREHMOMENTSTEUERUNG

 Die Einstellung des Drehmomenteinstellrings (2) in gewählter Stellung stellt die Kupplung auf einen bestimmten Drehmomentwert fest ein. Nach dem Erreichen des eingestellten Drehmomentwertes kommt es zur automatischen Auskupplung der Überlastungskupplung. Dies sichert vor einem zu tiefen Eindrehen von Schrauben oder einer Beschädigung des Akkuschraubers.

 Für unterschiedliche Schrauben und Stoffe werden unterschiedliche Momentwerte verwendet. Je größer der Momentwert ist, desto größer die Zahl, die einer bestimmten Stellung entspricht.

- Den Drehmomenteinstellring (2) auf einen bestimmten Wert des Drehmoments einstellen (**Abb. F**).
- Stets mit dem Drehmoment mit einem geringeren Wert anfangen.
- Den Drehmoment stufenweise erhöhen, bis ein zufrieden stellendes Ergebnis erreicht worden ist (Bereich 1 ÷ 10).
- Zum Herausdrehen von Schrauben höhere Drehmomenteinstellungen wählen.
- Die Fähigkeit, eine geeignete Einstellung zu wählen, kommt mit der Praxis.

 **Die Einstellung des Drehmomenteinstellrings in der Bohrstellung schaltet die Überlastungskupplung aus.**

### DREHRICHTUNG LINKS - RECHTS

 Mit dem Drehrichtungsumschalter (6) wird die Drehrichtung der Spindel (**Abb. G**) gewählt.  
**Drehrichtung links** – bringen Sie den Drehrichtungsumschalter (6) in die Endstellung links.  
**Drehrichtung rechts** – bringen Sie den Drehrichtungsumschalter (6) in die Endstellung rechts.



\* Es wird vorbehalten, dass in manchen Fällen die Stellung des Drehrichtungsumschalters in Bezug auf die Drehzahl anders als oben beschrieben sein kann. Man soll die graphischen Zeichen am Umschalter oder Gehäuse des Werkzeugs beachten.

-  Eine sichere Stellung ist die Mittelstellung des Drehrichtungsumschalter (6), die einen versehentlichen Start des Werkzeugs verhindert.
- In dieser Stellung kann man den Schrauber nicht betätigen.
  - In dieser Stellung werden Bohrer oder Schraubereinsätze ausgetauscht.
  - Vor der Betätigung prüfen Sie nach, ob der Drehrichtungsumschalter (6) in der richtigen Stellung ist.

 **Stellen Sie die Drehrichtung nie, wenn die Spindel des Akkuschraubers rotiert.**  
**Das Dauerbohren mit niedriger Drehzahl kann zum Überhitzen des Motors führen. Beim Betrieb des Elektrowerkzeugs legen Sie regelmäßig Pausen ein oder lassen Sie zu, dass das Gerät mit maximaler Drehzahl ca. 3 Minuten lang leer läuft.**

## BEDIENUNG UND WARTUNG

### REINIGUNG UND WARTUNG

-  Es wird empfohlen, das Gerät direkt nach jedem Gebrauch zu reinigen.
  - Zum Reinigen kein Wasser und keine anderen Flüssigkeiten verwenden, weil die Kunststoffteile dadurch beschädigt werden können.
  - Das Gerät nur mit einem trockenen Lappen reinigen.
  - Die Lüftungsschlitze der Motorstichsäge am Gehäuse des Schraubers regelmäßig reinigen, um die Überhitzung des Motors zu vermeiden.
  - Das Gerät in einem trockenen Ort, außerhalb der Reichweite von Kindern aufbewahren.
-  Alle Störungen sind durch den autorisierten Kundendienst des Herstellers zu beheben.

## TECHNISCHE PARAMETER

### NENNWERTE

Akkuschrauber	
Parameter	Wert
Spannung des Akkumulators	7,2 V DC
Typ des Akkumulators	Lithium-Ionen-Akku
Akku-Kapazität	1500 mAh
Leerlaufdrehzahl	230 min <sup>-1</sup>
Werkzeugaufnahme	Sechskanthaltegriff 1/4" (6,35 mm)
Maximales Drehmoment	6 Nm
Schutzklasse	III
Masse (ohne Ladegerät)	0,52 kg
Herstellungsjahr	2015

Ladegerät	
Parameter	Wert
Versorgungsspannung	230 V AC
Versorgungsfrequenz	50 Hz
Ladespannung	9 V DC
Max. Ladestrom	450 mA
Ladezeit	3 - 5 h
Schutzklasse	II
Gewicht	0.27 kg
Herstellungsjahr	2015

## LÄRM- UND SCHWINGUNGSANGABEN

Schalldruckpegel  $L_{p_A} = 69 \text{ dB(A)}$   $K = 3 \text{ dB(A)}$

Schalleistungspegel  $L_{w_A} = 80 \text{ dB(A)}$   $K = 3 \text{ dB(A)}$

Wert der Schwingungsbeschleunigung:  $a_h = 1,362 \text{ m/s}^2$   $K = 1,5 \text{ m/s}^2$

## UMWELTSCHUTZ



Werfen Sie elektrisch betriebene Produkte nicht in den Hausmüll, sondern einer umweltgerechten Wiederverwertung zuführen. Fragen Sie den Vertreiber oder lokale Verwaltung nach Informationen über die Entsorgung. Elektro- und Elektronik- Altgeräte enthalten Substanzen, die für die Umwelt nicht neutral sind. Das der Wiederverwertung nicht zugeführte Gerät stellt eine potentielle Gefahr für die Umwelt und Gesundheit der Menschen dar.

\* Änderungen vorbehalten.

„Grupa Topex Spółka z ograniczoną odpowiedzialnością” Spółka komandytowa mit Sitz in Warschau, ul. Pograniczna 2/4 (nachfolgend: „Grupa Topex”) teilt mit, dass alle Urheberrechte auf den Inhalt der vorliegenden Betriebsanleitung (nachfolgend: „Betriebsanleitung”), darunter u. a. derer Text, Bilder, Schemata, Zeichnungen, sowie Anordnung, ausschließlich Grupa Topex angehören und laut Gesetz über das Urheberrecht und verwandte Rechte vom 4. Februar 1994 (GBI. 2006 Nr. 90 Pos. 631 mit späteren Änderungen) rechtlich geschützt werden. Das Kopieren, Verarbeiten, Veröffentlichen sowie Modifizieren der gesamten Betriebsanleitung bzw. derer Einzelelemente für kommerzielle Zwecke ohne Einwilligung von Grupa Topex in Schriftform ist streng verboten und kann zivil- und strafrechtlich verfolgt werden.

### АККУМУЛЯТОРНЫЙ ШУРУПОВЕРТ 58G150

ВНИМАНИЕ: ПЕРЕД НАЧАЛОМ ЭКСПЛУАТАЦИИ ЭЛЕКТРОИНСТРУМЕНТА СЛЕДУЕТ ВНИМАТЕЛЬНО ПРОЧИТАТЬ ДАННУЮ ИНСТРУКЦИЮ И СОХРАНИТЬ В КАЧЕСТВЕ СПРАВОЧНОГО МАТЕРИАЛА.

#### СПЕЦИАЛЬНЫЕ ТРЕБОВАНИЯ БЕЗОПАСНОСТИ

- **Во время работы с шуруповертом пользуйтесь защитными наушниками.** Воздействие шума может вызвать потерю слуха.
- **Пользуйтесь дополнительными рукоятками, входящими в комплект инструмента.** Потеря контроля над инструментом чревата получением телесных повреждений.

#### ДОПОЛНИТЕЛЬНЫЕ ТРЕБОВАНИЯ БЕЗОПАСНОСТИ ПРИ РАБОТЕ С АККУМУЛЯТОРНЫМ ШУРУПОВЕРТОМ

- Приступая к работе с шуруповертом, ознакомьтесь с инструкцией по эксплуатации.
- Насадки и сверла содержите в хорошем техническом состоянии. Сверла должны быть заточенными. Это уменьшит нагрузку на инструмент и обеспечит надежную эксплуатацию.
- Работайте рекомендованными производителем наконечниками и сверлами.
- Какое-либо самовольное вмешательство в конструкцию аккумуляторного шуруповерта и его принадлежностей категорически запрещено.
- Запрещается перегружать аккумуляторный шуруповерт. Позвольте инструменту самому выполнять работу. Это сократит износ шуруповерта и рабочего инструмента, обеспечит эффективную и безупречную работу.
- Запрещается использовать зарядное устройство с поврежденным источником питания. Такой инструмент необходимо отремонтировать или заменить.
- Источник питания и электроинструмент содержите в чистоте (должны отсутствовать следы пыли и грязи).
- Приступая к каким-либо действиям, связанным с ремонтом или техническим обслуживанием аккумуляторного шуруповерта, обязательно отключите его от источника питания, а источник питания отключите от сети.
- Запрещается использовать аккумулятор данного аккумуляторного шуруповерта для других целей.
- Не предпринимайте попыток самостоятельного демонтажа электроинструмента.
- Не подвергайте электроинструмент воздействию очень высоких температур или воды.
- Если аккумуляторный шуруповерт не используется в течение длительного времени, храните его в сухом и прохладном месте.
- Запрещается пользоваться аккумуляторным шуруповертом в случае повреждения корпуса, либо если материал корпуса обесцветится.
- Не давайте аккумулятору полностью разрядиться. Если аккумуляторный шуруповерт не используется в течение длительного времени, периодически подзаряжайте аккумулятор. Полная разрядка аккумулятора может стать причиной утечки электролита.
- Запрещается бросать аккумуляторы Li-Ion в огонь или воду. Это приведет к взрыву! Отработавший свой срок аккумулятор сдайте в специализированный пункт сбора и переработки оборудования данного типа. Запрещается выбрасывать аккумулятор в контейнер с бытовыми отходами.
- Прибор не предназначен для использования лицами (включая детей) с пониженными физическими, чувственными или умственными способностями или при отсутствии у них опыта или знаний, если они не находятся под контролем или не проинструктированы об использовании прибора лицом, ответственным за их безопасность.
- Дети должны находиться под контролем для недопущения игры с прибором.

#### ДОПОЛНИТЕЛЬНЫЕ ТРЕБОВАНИЯ БЕЗОПАСНОСТИ ПРИ РАБОТЕ С ЗАРЯДНЫМ УСТРОЙСТВОМ

- Сохраните данную инструкцию. Она содержит важные указания по безопасности и эксплуатации зарядного устройства.
- Приступая к эксплуатации зарядного устройства, внимательно прочитайте всю информацию,

содержащуюся в данной инструкции, ознакомьтесь с маркировкой зарядного устройства и электроинструмента, для которого данное зарядное устройство предназначено.

- Для уменьшения риска получения телесных повреждений, используйте зарядное устройство только для зарядки аккумуляторов типа Li-Ion. Аккумулятор другого типа может взорваться, причиняя телесные повреждения, либо материальный ущерб.
- Не подвергайте зарядное устройство воздействию влаги или воды.
- Использование соединительных элементов, не рекомендованных либо не продаваемых производителем зарядного устройства, может вызвать опасность возникновения пожара, поражения электрическим током или получения телесных повреждений.
- Шнур питания должен быть уложен таким образом, чтобы никто не мог наступить на него или споткнуться об него, шнур питания не должен лежать в проходе; не подвергайте его повреждению (к примеру, в связи с сильным натяжением).
- Пользуйтесь удлинителем только в случае крайней необходимости. Использование несоответствующего удлинителя может привести к возникновению пожара или поражению электрическим током. Если необходимо воспользоваться удлинителем, убедитесь в том, что:
  - розетка удлинителя совместима с вилкой оригинального шнура питания зарядного устройства.
  - удлинитель находится в исправном состоянии.
- Запрещается использовать зарядное устройство с поврежденным шнуром питания или штепсельной вилкой. Чинить шнур питания должен специалист.
- Запрещается использовать зарядное устройство после сильного удара, падения или любого другого повреждения. Осмотр и ремонт зарядного устройства поручайте авторизованной сервисной мастерской.
- Не предпринимайте попыток самостоятельного демонтажа зарядного устройства. Все ремонтные работы поручайте авторизованной сервисной мастерской. Неправильная сборка зарядного устройства создает угрозу пожара или поражения электрическим током.
- Приступая к каким-либо действиям, связанным с техническим обслуживанием или чисткой зарядного устройства, отключите его от сети.



**Если зарядное устройство не используется, отключите его от электрической сети.**

**ВНИМАНИЕ! Инструмент служит для работы внутри помещений.**

**Несмотря на безопасную конструкцию, предпринятые защитные меры и использование средств защиты, всегда существует некоторый остаточный риск получения травмы во время работы.**

**Аккумуляторы Li-ion могут потечь, загореться или взорваться, если будут нагреты до высоких температур или произойдет короткое замыкание. Не храните аккумуляторы в автомобиле в жаркие, солнечные дни. Не вскрывайте аккумуляторы. Аккумуляторы Li-ion снабжены электронной защитой, повреждение которой может вызвать его возгорание или взрыв.**

## КОНСТРУКЦИЯ И ПРИМЕНЕНИЕ

Аккумуляторный шуруповерт можно использовать с насадками различной длины с шестигранным хвостовиком 6,35 мм (1/4"). Несмотря на то, что инструмент предназначен для использования в качестве шуруповерта, он может работать с насадками и сверлами с шестигранным хвостовиком (6,35 мм), для выполнения легких сверлильных работ (например, направляющих отверстий).

Беспроводной электроинструмент с питанием от аккумулятора, используется, прежде всего, при отделке интерьеров, адаптации помещений и т.п.



**Запрещается применять электроинструмент не по назначению**

## ОПИСАНИЕ К ГРАФИЧЕСКИМ ИЗОБРАЖЕНИЯМ

Перечисленная ниже нумерация касается элементов инструмента, представленных на страницах с графическими изображениями.

1. Патрон
2. Кольцо регулировки величины крутящего момента
3. Индикатор заряда аккумулятора



4. Кнопка индикатора заряда аккумулятора
5. Фиксатор рукоятки
6. Переключатель направления вращения
7. Гнездо для подключения зарядного устройства
8. Индикатор уровня заряда (LED)
9. Кнопка включения
10. Кнопка освещения
11. Освещение (LED)

\* Внешний вид приобретенного электроинструмента может незначительно отличаться от изображенного на рисунке.

## ОПИСАНИЕ К ГРАФИЧЕСКИМ ИЗОБРАЖЕНИЯМ



ВНИМАНИЕ



ВНИМАНИЕ - ОПАСНОСТЬ!



СБОРКА/НАСТРОЙКА









ИНФОРМАЦИЯ

## ОСНАЩЕНИЕ И ДОПОЛНИТЕЛЬНЫЕ ПРИНАДЛЕЖНОСТИ

- |                           |          |
|---------------------------|----------|
| 1. Зарядное устройство    | - 1 шт.  |
| 2. Насадки                | - 18 шт. |
| 3. Переходник для насадок | - 1 шт.  |
| 4. Чемоданчик             | - 1 шт.  |

## ПОДГОТОВКА К РАБОТЕ

### ЗАРЯДКА АККУМУЛЯТОРА

-  Шуруповерт поставляется в торговую сеть с частично заряженным аккумулятором. Рекомендуется, чтобы первая зарядка аккумулятора длилась 5 часов. Аккумулятор заряжайте при температуре окружающей среды от 4°C до 40°C.
- 
  - Вставьте штекер шнура питания зарядного устройства в гнездо (7) в корпусе шуруповерта (рис. А).
  - Подключите зарядное устройство к сети питания 230 В АС.
  - Загорится индикатор заряда (LED) (8) на корпусе шуруповерта, сигнализирующий о том, что идет зарядка (рис. В).
-  Индикатор заряда (LED) (8) будет гореть в течение всего процесса зарядки и погаснет, когда аккумулятор будет полностью заряжен.
-  **Продолжительность процесса зарядки аккумулятора не должна превышать 5 часов. Превышение данного времени может вызвать повреждение батарей аккумулятора.**
-  Аккумулятор шуруповерта имеет функцию автоматического перехода в режим ожидания. Это означает, что если он не используется, то автоматически отключает все ненужные цепи для экономии энергии. В этом случае невозможно проверить уровень заряда аккумулятора, а также включить освещение. Эти функции будут доступны после кратковременного нажатия на кнопку включения.
-  **Во время зарядки аккумуляторы очень сильно нагреваются. Не начинайте работу сразу после завершения процесса зарядки – дайте аккумулятору остыть до комнатной температуры. Это защитит аккумулятор от повреждения.**

## СИГНАЛИЗАЦИЯ СТЕПЕНИ ЗАРЯДА АККУМУЛЯТОРА

-  Шуруповерт оснащен сигнализацией степени заряда аккумулятора (диоды LED). (3). Три диода сигнализируют степень заряда аккумулятора. Для того, чтобы проверить степень заряда аккумулятора:
  - Нажмите кнопку индикатора заряда аккумулятора (4) (рис. С).
  - Свечение всех 3 диодов свидетельствует о высокой степени заряда аккумулятора.
  - Свечение 2 диодов означает частичную разрядку.
  - Свечение 1 диода означает, что заряд на исходе и аккумулятор требует зарядки.

## ОСВЕЩЕНИЕ

-  Нажатие кнопки освещения (10) вызывает включение/выключение диода (LED) (11), освещающего рабочее место (рис. D).

## КРЕПЛЕНИЕ И ЗАМЕНА РАБОЧИХ ПРИНАДЛЕЖНОСТЕЙ

- 
  - Оттяните крепежную втулку патрона (1), преодолевая сопротивление пружины.
  - Вставьте хвостовик рабочего инструмента в патрон (1) до упора (возможно, потребуется повернуть рабочий инструмент, чтобы он занял правильное положение).
  - Отпустите втулку, чтобы окончательно закрепить рабочий инструмент.
  - Выемка рабочих принадлежностей осуществляется в последовательности, обратной креплению.

-  При работе с короткими наконечниками пользуйтесь дополнительным переходником.

## ПЕРЕСТАВНАЯ РУКОЯТКА

-  Рукоятку шуруповерта можно зафиксировать в прямом положении (вдоль оси шпинделя), либо под углом. Рукоятка блокируется с помощью фиксатора.
  - Нажмите кнопку фиксации рукоятки (5).
  - Поверните рукоятку на 180° вокруг оси (рис. E).
  - Убедитесь, что кнопка фиксации (5) сработала, и рукоятка правильно заблокирована.

## ТОРМОЗ ШПИНДЕЛЯ

-  Аккумуляторный шуруповерт оснащен электронным тормозом, который останавливает шпиндель сразу после отжатия кнопки включения. Тормоз обеспечивает точность ввинчивания и отвинчивания, не допуская свободное вращение шпинделя после выключения.

## РАБОТА / НАСТРОЙКА



### ВКЛЮЧЕНИЕ / ВЫКЛЮЧЕНИЕ

-  **Включение** – нажмите кнопку включения (9).  
**Выключение** – отпустите кнопку включения(9).

### РЕГУЛИРОВКА ЧАСТОТЫ ВРАЩЕНИЯ

-  Скорость ввинчивания или отвинчивания можно регулировать степенью нажима на кнопку включения (9). Регулировка частоты обеспечивает плавный пуск, что при сверлении отверстий в гипсе и керамической плитке предотвращает скольжение сверла, а при ввинчивании и отвинчивании помогает сохранять контроль над инструментом.

### РЕГУЛИРОВКА ВЕЛИЧИНЫ КРУТЯЩЕГО МОМЕНТА

-  Установка кольца регулировки величины крутящего момента (2) в выбранном положении вызывает установку муфты на передачу определенной величины крутящего момента. После достижения установленной величины крутящего момента происходит автоматическое расцепление предохранительной муфты. Это предохраняет шуруповерт от повреждения, а также от ввинчивания винта на слишком большую глубину.
-  Для разных винтов/шурупов и материалов используются разные величины крутящего момента. Чем больше число, соответствующее данному положению, тем больше крутящий момент.

- С помощью кольца регулировки величины крутящего момента (2) задайте определенную величину крутящего момента (рис. F).
- Всегда начинайте работу с небольшого крутящего момента.
- Постепенно увеличивайте величину крутящего момента, до достижения удовлетворяющих результатов (в диапазоне 1 ÷ 10).
- Для вывинчивания винтов/шурупов задавайте большие величины.
- Способность подбора соответствующей величины крутящего момента развивается по мере практики.

 **Установка кольца в позиции сверления вызывает дезактивацию предохранительной муфты.**

## ЛЕВОЕ-ПРАВОЕ ВРАЩЕНИЕ

 Выбор направления вращения шпинделя осуществляется с помощью переключателя (6) (рис. G).

**Вращение вправо** – поставьте переключатель (6) в крайнее левое положение.

**Вращение влево** – поставьте переключатель (6) в крайнее правое положение.

\* Внимание, в некоторых случаях в приобретенном инструменте положение переключателя может не соответствовать направлению вращения, указанному в инструкции. Обращайте внимание на графические символы на переключателе или корпусе инструмента.

 Безопасным положением является центральное положение переключателя (6), предотвращающее случайное включение электроинструмента:

- В данном положении невозможно включить шуруповерт.
- В данном положении производите замену рабочих принадлежностей.
- Перед включением электроинструмента проверьте правильное положение переключателя направления вращения (6).

 **Запрещается изменять направление вращения во время вращения шпинделя.**

 **Длительное сверление с низкой частотой вращения шпинделя чревато перегревом двигателя. Необходимо делать перерывы в работе или позволить инструменту поработать без нагрузки с максимальной частотой вращения в течение порядка 3 минут.**

## ТЕХНИЧЕСКОЕ ОБСЛУЖИВАНИЕ

### ОЧИСТКА И УХОД

- Рекомендуется чистить шуруповерт после каждого использования.
- Запрещается использовать какие-либо чистящие средства, так как это может вызвать повреждение пластмассовых элементов шуруповерта.
- Протирайте электроинструмент сухой тряпочкой.
- Систематически очищайте вентиляционные отверстия, чтобы не допустить перегрева двигателя.
- Храните электроинструмент в сухом и недоступном для детей месте.

 Все неполадки должны устраняться авторизованной сервисной мастерской производителя.

## ТЕХНИЧЕСКИЕ ПАРАМЕТРЫ

### НОМИНАЛЬНЫЕ ДАННЫЕ

Аккумуляторный шуруповерт	
Параметр	Величина
Напряжение аккумулятора	7,2 В DC
Тип аккумулятора	Li-ion
Емкость аккумулятора	1500 мАч
Частота на холостом ходу	230 об/мин
Патрон	Шестигранный 1/4" (6,35 мм)

Максимальный крутящий момент	6 Нм
Класс защиты	III
Вес (без зарядного устройства)	0,52 кг
Год выпуска	2015
Зарядное устройство	
Параметр	Величина
Напряжение питания	230 В AC
Частота тока питания	50 Гц
Напряжение заряда	9 В DC
Максимальный ток заряда	450 мА
Время заряда	3 - 5 ч
Класс защиты	II
Вес	0,27 кг
Год выпуска	2015

## ИНФОРМАЦИЯ ОБ УРОВНЕ ШУМА И ВИБРАЦИИ

Уровень звукового давления:  $L_{pA} = 69$  дБ(А) К = 3 дБ(А)

Уровень звуковой мощности:  $L_{wA} = 80$  дБ(А) К = 3 дБ(А)

Виброускорение:  $a_n = 1,362$  м/с<sup>2</sup> К = 1,5 м/с<sup>2</sup>

## ЗАЩИТА ОКРУЖАЮЩЕЙ СРЕДЫ



Электроприборы не следует выбрасывать вместе с домашними отходами, их следует передать в специальный пункт утилизации. Информацию на тему утилизации может предоставить продавец изделия или местные власти. Электронное и электрическое оборудование, отработавшее свой срок эксплуатации, содержит опасные для окружающей среды вещества. Оборудование, не подвергнутое процессу вторичной переработки, является потенциально опасным для окружающей среды и здоровья человека.

\* Оставляем за собой право вводить изменения.

Компания „Grupa Torhex Spółka z ograniczoną odpowiedzialnością“ Spółka komandytowa, расположенная в Варшаве по адресу: ul. Pograniczna 2/4 (далее „Grupa Torhex“) сообщает, что все авторские права на содержание настоящей инструкции (далее „Инструкция“), в т.ч. текст, фотографии, схемы, рисунки и чертежи, а также компоновка, принадлежат исключительно компании Grupa Torhex и защищены законом от 4 февраля 1994 года об авторском праве и смежных правах (Вестник законодательных актов РП № 90 поз. 631 с послед. изм). Копирование, воспроизведение, публикация, изменение элементов инструкции без письменного согласия компании Grupa Torhex строго запрещено и может повлечь за собой гражданскую и уголовную ответственность.

### ШРУБОВЕРТ АКУМУЛЯТОРНИЙ 58G150

УВАГА! ПЕРШ НІЖ ПРИСТУПАТИ ДО ЕКСПЛУАТАЦІЇ ЕЛЕКТРОІНСТРУМЕНТУ, СЛІД УВАЖНО ОЗНАЙОМИТИСЯ З ЦЬЮ ІНСТРУКЦІЄЮ Й ЗБЕРЕГТИ ЇЇ У ДОСТУПНОМУ МІСЦІ.

#### ПРАВИЛА ТЕХНІКИ БЕЗПЕКИ

- Під час праці електроінструментом слід вдягати захисні навушники. Тривале нараження на галас може спричинитися до втрати слуху.
- Електроінструмент рекомендується використовувати з застосуванням поміжного руків'я, що постачається у комплекті. Миттєва втрата контролю над електроінструментом може спричинитися до травмування оператора.

#### ДОДАТКОВІ ПРАВИЛА БЕЗПЕКИ ПІД ЧАС ЕКСПЛУАТАЦІЇ АКУМУЛЯТОРНОГО ШРУБОВЕРТА

- Перш ніж приступати до експлуатації електроінструмента, слід уважно ознайомитися з інструкцією.
- Викруткові жала й наконечники, а також свердла повинні утримуватися у доброму технічному стані. Свердла повинні бути добре нагостреними. Це дозволяє скоротити навантаження на мотор шрубоверта й гарантує більшу тривалість його експлуатації.
- До використання зі шрубовертом рекомендується застосовувати тільки такі викруткові наконечники й свердла, які рекомендовані виробником.
- Не допускається впроваджувати будь-які зміни до конструкції шрубоверта або його приналежностей.
- Не допускається допроваджувати до перевантаження електроінструмента. Не допускається спричиняти зайвий тиск на електроінструмент. Це забезпечує оптимальний термін експлуатації шрубоверта та різального інструмента або наконечників, більшу ефективність праці й тривалість власне електроінструмента.
- Не допускається використовувати зарядний адаптер із пошкодженим шнуром. Пошкоджений пристрій слід негайно відремонтувати чи замінити.
- Поверхні адаптера й електроінструмента повинні утримуватися в чистоті (слід очищати з них бруд і пил).
- Перш ніж проводити регламентні роботи або ремонтувати електроінструмент, слід від'єднати від нього адаптер, а той — від мережі.
- Штатний акумулятор цього шрубоверта призначений до використання виключно з поданим електроінструментом.
- Не допускається заходитися самостійно розкласти електроінструмент.
- Не допускається піддавати адаптер дії води чи підвищених температур.
- Зберігати шрубоверт слід у прохолодному й сухому місці.
- Не допускається користуватися електроінструментом із пошкодженим або знебарвленим корпусом.
- Не допускається допроваджувати до повного розладування акумулятора. У разі тривалого зберігання шрубоверта рекомендується час від часу підладовувати його акумулятор. З повністю розладованого акумулятора може статися витік електроліту.
- Не допускається кидати літійонні акумулятори до води чи вогнища. Це є вибухонебезпечним! Зужитий акумулятор повинен бути перероблений у спеціальному закладі. Не допускається скидати акумулятори до побутових відходів.

#### ПРАВИЛА ТЕХНІКИ БЕЗПЕКИ ПІД ЧАС ЕКСПЛУАТАЦІЇ ЗАРЯДНОГО АДАПТЕРУ

- Зберігати цю інструкцію слід у доступному місці. У ній містяться важливі інструкції щодо правил техніки безпеки під час експлуатації зарядного адаптеру.
- Перш ніж приступити до експлуатації зарядного адаптеру, слід уважно ознайомитися з настановами, що його стосуються й містяться у цій інструкції, а також указані на зарядному адаптері та власне електроінструменті, що для нього призначений акумулятор.

- З метою скорочення ризику травматизму адаптер слід використовувати до ладування виключно акумуляторів літійіонного типу. У разі застосування акумулятору іншого типу існує ризик його вибуху, що здатне спричинитися до травматизму й матеріальних збитків.
- Не допускається піддавати адаптер дії води чи вологи.
- Використання будь-яких нештатних приналежностей у комплекті з зарядним адаптером загрожує ризиком виникнення пожежі, травматизму чи поразкою електричним струмом.
- Слід не допускати наступання на мережевий шнур, не допускати його розташування у проході, а також забезпечувати його від інших ризиків (напр., надто сильного натягування).
- Не рекомендується застосовувати подовжувач, якщо не існує абсолютної у тому необхідності. У разі застосування подовжувача невідповідного типу існує ризик загоряння або поразки електричним струмом. У разі необхідності застосування подовжувача слід переконатися, що:
  - розеточні гнізда подовжувача пасують до виделки адаптеру;
  - подовжувач знаходиться у технічно справному стані.
- Не допускається користуватися зарядним адаптером із пошкодженим шнуром чи виделкою. Пошкодження повинно бути усунуто кваліфікованим електриком.
- Не допускається використовувати зарядний адаптер, якщо його було сильно вдарено, який впаав чи постраждав внаслідок іншого випадку. Його перевірку чи ремонт допускається проводити в авторизованому сервісному центрі.
- Не допускається заходитися самостійно розкладати зарядний адаптер. Будь-який ремонт повинен проводитися в авторизованому сервісному центрі. У разі некваліфікованого складання-розкладання зарядного адаптеру існує ризик поразки електричним струмом або виникнення пожежу.
- Перш ніж проводити регламентні роботи чи ремонтувати адаптер, його слід від'єднати від мережі живлення.



**Якщо зарядний адаптер не експлуатується, його слід від'єднати від електромережі.**

**УВАГА! Устаткування призначене для експлуатації у приміщеннях і не призначене для праці назовні.**

**Незважаючи на застосування безпечної конструкції, використання засобів безпеки й додаткових засобів особистої безпеки, завжди існує залишковий ризик травматизму під час праці.**

**Існує імовірність витікання електроліту з літій-іонного акумулятора, його загоряння або вибуху у випадку нагрівання до високих температур або закорочування. Не допускається зберігати акумулятор в автомобілі у сонячні та спекотні дні. Забороняється намагатися розкрити акумулятор. Літійіонні акумулятори містять у своїй конструкції електронні запобіжники, які у випадку пошкодження можуть спричинитися до загоряння або вибуху акумулятора.**

## **БУДОВА І ПРИЗНАЧЕННЯ**

Шрубоверт акумуляторний призначений до вжитку з широким діапазоном викруткових жал і наконечників різної довжини та з шестигранним хвостовиком діаметром до 6,35 мм (1/4 дюйма). Основною функцією електроінструменту є вкручування-викручування шрубів. Однак, його також допускається використовувати як дріль до шестиграних наконечників і свердел діаметром 6,35 мм (1/4 дюйма) під час полегшених робіт (напр., свердлення чорнових, пілотних отворів).

Електроінструмент із живленням від акумулятора, бездротовий, насамперед використовується під час праць, що пов'язані з обладнанням, оформленням та ремонтом інтер'єрів, приміщень тощо.



**Не допускається використовувати електроінструмент не за призначенням.**

## **ОПИС МАЛЮНКІВ**

Перелік елементів зовнішнього вигляду електроінструменту, що зазначений нижче, стосується малюнків до цієї інструкції.

1. Патрон
2. Кільце регулювання моменту обертання
3. Індикатор заладування акумулятора
4. Кнопка індикатора заладування акумулятора

5. Кнопка блокування положення руків'я
6. Перемикач реверсу
7. Роз'їм для підключення зарядного адаптеру.
8. Контрольний діод розладування акумулятора (СІД)
9. Кнопка ввімкнення
10. Кнопка підсвічування
11. Підсвічування (СІД)

\* Існує можливість відмінності між фактичним зовнішнім виглядом електроінструменту та таким, що зображений на малюнку

## ОПИС ГРАФІЧНИХ СИМВОЛІВ



УВАГА



ЗАСТЕРЕЖЕННЯ



МОНТАЖ/НАЛАШТУВАННЯ



ІНФОРМАЦІЯ

## ПРИНАЛЕЖНОСТІ Й АКСЕСУАРИ

1. Зарядний адаптер - 1 шт.
2. Наконечники викрутові - 18 шт.
3. Адаптер до викруткових наконечників - 1 шт.
4. Кейс до переносування і зберігання - 1 шт.

## ПІДГОТОВКА ДО РОБОТИ

### ЛАДУВАННЯ АКУМУЛЯТОРА

 Шрубоверт постачається з акумулятором, що є частково наладованим. Рекомендується вперше ладувати акумулятор протягом не менш 5 годин. Акумулятор допускається ладувати за температури оточуючого середовища 4 - 40°C.

-  • Вставте роз'їм дроту зарядного адаптеру до гнізда (7) в корпусі шрубоверта (**мал. А**).
- Вставте виделку зарядного адаптеру до розетки електромережі 230 В зм.струму.
- Засвітиться червоний індикаторний діод (СІД) (8) у корпусі шрубоверта, що означатиме, що процес ладуння розпочався (**мал. В**).

 Індикаторний світлодіод (СІД) (8) світиться протягом усього процесу ладуння, після чого згасає, що означає, що акумулятор зарядився повністю.

 **Не рекомендується залишати акумулятор у зарядному адаптері довше 8 годин. У разі перевищення цього часу не виключене пошкодження елементів акумулятора.**

 Акумулятор шрубоверта має функцію «гібернації», що означає, що у випадку невикористання акумулятор автоматично відключає всі зайві ланцюги з метою енергозбереження. На цьому етапі неможливо ані перевірити ступінь наладованості акумулятора, ані ввімкнути підсвічування. Після першого нетривалого натиснення кнопки ввімкнення всі функції відновлюються.

 **У процесі ладуння акумулятори сильно нагріваються. Не допускається заходитися працювати негайно після наладування акумулятора: слід зачекати до його вистигання до кімнатної температури. Це дозволить захистити його від пошкодження.**

### ІНДИКАЦІЯ СТАНУ ЛАДУНКУ АКУМУЛЯТОРА

 Шрубоверт посідає засіб індикації стану ладунку акумулятора (світлодіодний) (3). Рівень ладунку акумулятора позначається за допомогою трьох діодів. Щоб перевірити стан наладованості акумулятора, слід:



- Натисніть кнопку індикатора заладування акумулятора (4) (**мал. С**).

- Якщо світяться всі 3 діоди, акумулятор наладовано майже повністю.
- Загоряння двох діодів свідчить, що акумулятор частково розряджений.
- Загоряння тільки одного діода свідчить про те, що акумулятор розладовано повністю і його слід наладувати.

## ПІДСВІЧУВАННЯ

-  Щоразу під час натиснення на кнопку підсвічування (10) вмикається-вимикається світлодіод (11), що додатково освітлює місце праці (мал. D).

## ЗАМІНА РОБОЧОГО ІНСТРУМЕНТУ

- 
  - Відтягніть втулку кріплення патрона (1), долаючи опір пружини.
  - Вкладіть хвостовик робочого інструмента до патрона (1) до опору (може знадобитися прокрутити робочий інструмент довкола вісі, щоб хвостовик вскочив у потрібне положення).
  - Відпустіть кріпильну муфту, завдяки чому робочий інструмент остаточно зафіксується.
  - Демонтаж робочого інструменту відбуваються у зворотному порядку.
-  У разі використання коротких викруткових жал або наконечників рекомендується додатково користуватися адаптером до викруткових наконечників.

## РЕГУЛЬОВАНЕ РУКІВ'Я

-  Руків'я шрубоверта допускається встановлення прямо, тобто вздовж вісі шпинделя, або під кутом. Руків'я фіксується в обраному положенні за допомогою клямки.
  - Натисніть кнопку блокування кнопки ввімкнення (5).
  - Поверніть руків'я на 180° довкола вісі (мал. E).
  - Переконайтеся, що клямка (5) стала на місце та заблокувала руків'я в обраному положенні.

## ГАЛЬМО ШПИНДЕЛЯ

-  Шрубоверт посідає електронні гальма, що зупиняють шпиндель негайно після звільнення кнопки (курка) ввімкнення. Гальма гарантують точність вкручування й викручування, запобігаючи яловому прокручуванню шпинделя після вимкнення.

## ПОРЯДОК РОБОТИ/РОБОЧІ НАЛАШТУВАННЯ



### ВМИКАННЯ І ВИМИКАННЯ

-  **Ввімкнення:** натисніть кнопку (курка) ввімкнення (9).
- Вимкнення:** відпустіть кнопку (курка) ввімкнення (9).

### РЕГУЛЮВАННЯ ШВИДКОСТІ ОБЕРТАННЯ

-  Існує можливість регулювання швидкості укручування та свердлення безпосередньо під час праці шляхом збільшення або зменшення тиску на кнопку (курка) ввімкнення (9). Завдяки регульованій швидкості допускається початок свердлення отворів у гіпсі або кахлі зі зниженою швидкістю, що запобігає зіслизганню свердла чи насадки, натомість під час вкручування-викручування шрубів допомагає зберігати контроль за процесом.

### РЕГУЛЮВАННЯ МОМЕНТУ ОБЕРТАННЯ

-  Шляхом встановлення кільця (2) регулювання моменту обертання у вибраному положенні допускається тривале встановлення муфти на окреслене значення моменту обертання. Після досягнення значення встановленого моменту обертання настає автоматичне роз'єднання протиперевантажувальної муфти. Ця функція дозволяє запобігти заглибокому вкручуванню гвинтів і пошкодженню електроінструмента.
-  Момент обертання слід встановлювати відповідно до матеріалу, що його оброблюють, та до різального інструменту, що використовується для обробки. Більше число, на яке встановлено регулятор, відповідає більшому моменту обертання.
  - Встановіть кільце регулятора (2) моменту обертання на рекомендовану величину моменту (мал. F).



- Рекомендується починати роботу з меншим моментом обертання.
- Збільшувати величину моменту слід поступово, поки не буде досягнуто бажаного результату (діапазон 1 - 10).
- Для викручування шрубів слід встановлювати більшу величину моменту.
- Хист оптимального налаштування моменту набувається з досвідом.

 **Встановлення кільця, що регулює момент обертання, к положення до свердлення спричиняє роз'єднання протиперевантажувальної муфти.**

## НАПРЯМОК ОБЕРТАННЯ ВПРАВО–ВЛІВО (РЕВЕРС)

 Перемкнути напрямок обертання (реверс) допускається за допомогою перемикача реверсу (6) (мал. G).

**Оберти вправо:** встановити перемикач реверсу (6) у крайнє ліве положення.

**Оберти вліво (реверс):** встановіть перемикач реверсу (6) у крайнє ліве положення.

\* Допускається, що в деяких моделях положення перемикача реверсу встановлюється у дещо іншому порядку. В кожному разі перемикач позначено вказівними написами чи графічними символами.

 В електроінструменті передбачено безпечне положення перемикача напрямку обертів (реверсу) (6) — середнє, — що забезпечує електроінструмент від самочинного пуску.

- Якщо перемикач знаходиться у цьому положенні, шрубоверт неможливо ввімкнути.
- Цю функційність передбачено для безпечної заміни різального інструменту чи викруткових наконечників.
- Перш ніж заходитися працювати, слід упевнитися, чи перемикач напрямку обертів (6) перемкнuto у потрібне положення.

 **Не допускається змінювати напрямок обертання (реверс) шпинделя під час обертання останнього.**

 **Тривале свердлення за низької швидкості обертання шпинделя загрожує перегріванням двигуна. Щоб запобігти цьому рекомендується робити періодичні перерви у роботі, або дати електроінструменту попрацювати на яловому ході на максимальних обертах припл. 3 хвилини.**

## ЗБЕРІГАННЯ ТА ОБСЛУГОВУВАННЯ

### ЗБЕРІГАННЯ ТА ЧИЩЕННЯ

- Рекомендується чистити устаткування щоразу після користування.
- Не допускається чистити електроінструмент із застосуванням води або інших рідин, оскільки це може спричинитися до пошкодження частин, виготовлених із пластику.
- Електроінструмент допускається чистити щіткою чи сухою ганчіркою.
- Завжди належить утримувати вентиляційні щілини електроінструмента у чистоті, щоб запобігти перегріванню його двигуна.
- Електроінструмент зберігають у сухому місці, недоступному для дітей.

 У разі будь-яких неполадок слід звертатися до авторизованого сервісного центру компанії.

## ТЕХНІЧНІ ХАРАКТЕРИСТИКИ

### НОМІНАЛЬНІ ХАРАКТЕРИСТИКИ

Шрубоверт акумуляторний	
Характеристика	Показник
Напруга акумулятора	7,2 В пост.ст.
Тип акумулятора	Li-Ion
Ємність акумулятора	1500 мАгод
Швидкість обертання на яловому ході	230 хв. <sup>-1</sup>
Патрон	для шестигранних хвостовиків 1/4" (6,35 мм)
Макс. момент обертання	6 Нм
Клас електроізоляції	III
Вага (без зарядного адаптера)	0,52 кг
Рік виготовлення	2015

Зарядний адаптер	
Характеристика	Показник
Напруга живлення	230 В зм.стр.
Частота струму	50 Гц
Напруга ладування	9 В пост.ст.
Макс. сила струму ладування	450 мА
Час ладування акумулятора	3-5 год
Клас електроізоляції	II
Вага	0,27 кг
Рік виготовлення	2015

### ІНФОРМАЦІЯ ПРО РІВЕНЬ ШУМУ І КОЛИВАНЬ

Рівень тиску галасу:  $Lp_A = 69$  дБ (А)  $K = 3$  дБ (А)

Рівень акустичної потужності:  $Lw_A = 80$  дБ (А)  $K = 3$  дБ (А)

Значення вібрації (прискорення коливань):  $a_h = 1,362$  м/с<sup>2</sup>  $K = 1,5$  м/с<sup>2</sup>

## ОХОРОНА СЕРЕДОВИЩА

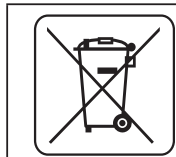

Зужиті продукти, що працюють на електричному живленні, не слід викидати разом з побутовими відходами, а утилізувати в спеціальних закладах. Відомості про утилізацію можна отримати в продавця продукції чи в органах місцевої адміністрації. Відпрацьовані електричні та електронні прилади містять речовини, що не є сприятливими для природного середовища. Обладнання, що не передається до переробки, може становити небезпеку для середовища та здоров'я людини.

\* Виробник залишає за собою право вносити зміни.

«Grupa Torhex Spółka z ograniczoną odpowiedzialnością» Spółka komandytowa, z юридичною адресою в Варшаві, ul. Pograniczna 2/4, (тут і далі згадуване як «Grupa Torhex») сповіщає, що всі авторські права на зміст даної інструкції (тут і далі називаної «Інструкція»), в тому на її текст, розміщені світлини, схематичні рисунки, креслення, а також розташування текстових і графічних елементів належать виключно до Grupa Torhex і застережені відповідно до Закону від 4 лютого 1994 року «Про авторське право й споріднені права» (див. орган держдруку Польщі «Dz. U.» 2006 № 90 п. 631 з подальш. зм.). Копіювання, переробка, публікація, переробка в комерційних цілях всієї Інструкції чи окремих її елементів без письмового дозволу Grupa Torhex суворо заборонене. Недотримання до цієї вимоги тягне за собою цивільну та карну відповідальність.

### AKKUMULÁTOROS CSAVAROZÓ 58G150

FIGYELEM: AZ ELEKTROMOS SZERSZÁM ÜZEMBE HELYEZÉSE ELŐTT FIGYELMESEN OLVASSA EL EZT A HASZNÁLATI UTASÍTÁST ÉS ŐRIZZE MEG KÉSŐBBI FELHASZNÁLÁS CÉLJÁRA.

### RÉSZLETES BIZTONSÁGI ELŐÍRÁSOK

- **Az akkumulátoros csavarozó használata alatt használjon fülvédő eszközt.** A túlzott zajártalom hallásromlást, süketiséget okozhat.
- **A szerszámot használja a vele szállított pótfogantyúkkal.** A szerszám fölötti uralom elvesztése kezelőjének személyi sérülését okozhatja.

#### AZ AKKUMULÁTOROS CSAVAROZÓT ÉRINTŐ TOVÁBBI BIZTONSÁGI ELŐÍRÁSOK

- A csavarozó használatba vétele előtt figyelmesen olvassa el ezt a Használati Utasítást.
- A csavarozó biteket és a fúrószáragat tartsa megfelelő műszaki állapotban. A fúrószáragak legyenek megélezve. Ezzel segít a csavarozó terhelését csökkenteni, élettartamát megnövelni.
- Kizárólag a csavarozó gyártója által ajánlott biteket és fúrószáragat használja.
- Tilos a csavarozó és tartozékainak bármilyen mű átalakításával próbálkozni.
- Tilos a csavarozót túlterhelni. Engedni kell, hogy a szerszám maga végezze el feladatát. Így lassítható a bit illetve a befogott szerszám elhasználódása, egyben nő a csavarozó hatékonysága és élettartama is.
- Tilos a töltőadapter használata sérült hálózati vezetékkel. A sérült tartozékot meg kell javítani, vagy ki kell cserélni.
- Az elektromos szerszámot és a töltőt mindig tartsa tisztán (ne legyen koszos, poros).
- Mielőtt belefogna a csavarozó karbantartásába, javításába, vagy bármilyen más műveletbe, áramtalanítsa azt a töltővel való csatlakozás megszüntetésével, és a töltőt is áramtalanítsa a hálózati csatlakozó kihúzásával.
- A csavarozóban használt akkumulátort tilos más célra használni.
- Tilos a szerszám szétszedésével próbálkozni.
- Tilos a szerszámot túl magas hőmérséklet vagy víz hatásának kiténni.
- Ha hosszabb időn keresztül használaton kívül van a csavarozó, tárolja száraz, hűvös helyen.
- Tilos a csavarozó használatbavétele, ha annak házán elszíneződést tapasztal vagy sérülést talál.
- Ne engedje az akkumulátort teljesen lemerülni. Ha a szerszámot hosszabb ideig használaton kívül helyezi, az akkumulátort időnként kismértékben tölteni kell. A teljesen lemerült akkumulátorból folyadék szivároghat.
- Tilos a Li-ion akkumulátort tűzbe vagy vízbe dobni. Ez robbanásveszéllyel járna! Az elhasználódott akkumulátort az ilyen termékek újrafeldolgozására szakosodott helyen kell leadni. Tilos az akkumulátort a kommunális szemétbe dobni.

#### AZ AKKUMULÁTORTÖLTŐT ÉRINTŐ KÜLÖNLEGES BIZTONSÁGI ELŐÍRÁSOK

- Őrizze meg ezt a használati utasítást. Fontos biztonsági rendszabályokat és használati tanácsokat tartalmaz.
- Az akkumulátortöltő használatbavétele előtt olvassa el teljes egészében ennek a Használati Utasításnak az akkumulátortöltőre vonatkozó részeit, valamint az akkumulátortöltőn és a töltendő akkumulátoregységen található tájékoztatást, jelzéseket.
- Az esetleges testi sérülések veszélyének csökkentése érdekében a töltőt kizárólag Li-ion akkumulátorok töltésére használja. Más típusú akkumulátor esetleg fel is robbanhat, testi sérüléseket illetve anyagi károkat okozva.
- Az akkumulátortöltőt ne tegye ki víz, nedvesség hatásának.
- Nem az akkumulátortöltő gyártója által forgalmazott vagy ajánlott beköthető elemek használata tűz, testi sérülés illetve áramütés kockázatával jár.
- Győződjön meg arról, hogy a hálózati vezeték nincs-e kitéve rálépés veszélyének, nincs-e útban, vagy nincs-e kitéve más veszélynek (pl. erős megrántásnak).
- Ha nem feltétlenül szükséges, ne használjon hosszabbítót. Nem megfelelő hosszabbító használata tűz és áramütés veszélyével jár. Ha mindenképpen szükségesé válik hosszabbító használata, győződjön meg arról, hogy:

- a hosszabbító foglalatjai illeszkednek-e az akkumulátor hálózati vezetékének csatlakozójához,
- a hosszabbító megfelelő műszaki állapotban van-e.
- Tilos az akkumulátortöltő használata sérült hálózati vezetékkel vagy csatlakozóval. A sérült vezeték, csatlakozót csak megfelelően kiképzett személy javíthatja.
- Tilos az olyan akkumulátortöltő használata, amely erős ütésnek lett kitéve, leesett, vagy más módon károsodott. Ellenőrzését, esetleges javítását bízta felhatalmazott szervizműhelyre.
- Tilos az akkumulátortöltő szétszedésével próbálkozni. Bármilyen javítás válik szükségessé, bízta azt felhatalmazott szervizműhelyre. Az akkumulátortöltő szakszerűtlen javítása áramütés illetve tűz kiváltó oka lehet.
- Bármilyen karbantartási, tisztítási művelet megkezdése előtt az akkumulátortöltő hálózati csatlakozóját húzza ki az aljzataból.



**Ha nem használja az akkumulátortöltőt, áramtalanítsa az elektromos csatlakozó kihúzásával.**

**FIGYELEM! A berendezés beltéri alkalmazásra szolgál.**

**Az önmagában is biztonságos szerkezeti felépítés, a biztonsági megoldások és a kiegészítő védőfelszerelések alkalmazása mellett is mindig fennmarad a munkavégzés közben bekövetkező balesetek minimális veszélye.**

**A Li-ion akkumulátorokból az elektrolit kifolyhat, az akkumulátor meggyulladhat vagy fel is robbanhat, ha hagyja túl magas hőmérsékletre felmelegedni, vagy rövidre zárja. Ne hagyja kocsijában meleg, verőfényes napokon. Tilos az akkumulátort megbontani. A Li-ion akkumulátorok biztonsági elektronikával vannak felszerelve, amely sérülése akár az akkumulátor meggyulladásához vagy felrobbanásához is vezethet.**

## FELÉPÍTÉS, RENDELTETÉS

Az akkumulátoros csavarozóhoz a legkülönbözőbb fajta, többféle hosszúságú hegy, bit használható, olyanok, amelyeknek befogó része hatszögű, 6,35 mm (1/4") átmérőjű. Bár a szerszám rendeltetése szerint alapvetően csavarozó, de mégis használható 6,35 mm-es, hatszögű befogójú hegyekkel és fúrószárrakkal könnyű fúrási feladatokra (pl. vezérfuratok fúrására).

Az akkumulátoros, vezeték nélküli elektromos szerszámok különösen hasznosak lehetnek a belsőépítészeti, az átalakítási feladatok kivitelezése során, stb.



**Tilos az elektromos szerszámot rendeltetésétől eltérő célra alkalmazni.**

## AZ ÁBRÁK ÁTTEKINTÉSE

Az alábbi számozás a berendezés elemeinek a jelen használati utasítás ábrái szerinti jelöléseit követi.

1. Szerszámbe fogó
2. Forgatónyomaték-állító gyűrű
3. Akkumulátor töltéskijelző
4. Akkumulátortöltés-kijelző kapcsoló
5. Markolatreteszelés
6. Forgásirányváltó kapcsoló
7. Töltő csatlakoztató aljzat
8. Töltéskijelző (LED)
9. Indítókapcsoló
10. Világításkapcsoló
11. Világítás

\* Előfordulhatnak különbségek a termék és az ábrák között.

## AZ ALKALMAZOTT PIKTOGRAMOK LEÍRÁSA



FIGYELEM



FIGYELMEZTETÉS



ÖSSZESZERELÉS/BEÁLLÍTÁS



## TÁJÉKOZTATÓ

### TARTOZÉKOK, KIEGÉSZÍTŐ FELSZERELÉSEK

- |    |                                 |         |
|----|---------------------------------|---------|
| 1. | Akkumulátortöltő                | - 1 db  |
| 2. | Csavarhúzó betétek              | - 18 db |
| 3. | Adapter a csavarhúzó betétekhez | - 1 db  |
| 4. | Hordtáska                       | - 1 db  |

## FELKÉSZÍTÉS AZ ÜZEMBEHELYEZÉSRE

### AZ AKKUMULÁTOR TÖLTÉSE

 A csavarozó részlegesen feltöltött akkumulátorral kerül leszállításra. Ajánlott, hogy az első töltést tartama 5 óra legyen. Az akkumulátor töltését 4 - 40 °C környezeti hőmérséklet mellett végezze.

-  • Dugja be az akkumulátortöltő vezetékének csatlakozóját a (7) töltőcsatlakoztató aljzatba a csavarozó házán (A. ábra).
- Csatlakoztassa az akkumulátortöltőt 230 V AC hálózati aljzatba.
- A csavarozó házán kigyullad a (8) töltéskijelző (LED), ami jelzi, hogy a töltés folyamatban van (B. ábra).

 A (8) töltéskijelző (LED) világítani fog a töltési folyamat egész ideje alatt, majd kialvása jelzi, hogy az akkumulátor teljesen feltöltődött.

 **Az akkumulátort ne töltsen 8 óránál hosszabb ideig. Hosszabb töltési idő az akkumulátor elemeinek károsodásához vezethet.**

 A csavarozó akkumulátora ún. standby funkcióval rendelkezik, azaz használaton kívül kikapcsol minden fölösleges áramkört, így takarékoskodik az energiával. Ebben az állapotban nem lehet ellenőrizni az akkumulátor töltöttségét, és a világítás sem kapcsolható be. Az indítókapcsoló első rövid megnyomása visszaállítja az összes funkciót.

 **A töltés során az akkumulátor erősen felmelegedik. Ne vegye használatba azonnal a töltés után - várja meg, amíg lehűl szobahőmérsékletre. Így elkerülheti az akkumulátor esetleges károsodását.**

### AZ AKKUMULÁTOR TÖLTÖTTSÉGI ÁLLAPOTÁNAK KIJELZÉSE

 A csavarbehajtó fel van szerelve (3) akkumulátor töltéskijelzővel (LED-ek). Három dióda jelzi az akkumulátor töltöttségének állapotát. Az akkumulátor töltöttségi állapotának ellenőrzéséhez tegye az alábbiakat:

- Nyomja be a (4) akkumulátortöltés-kijelző gombot (C. ábra).
- Mindhárom dióda kigyulladás az akkumulátor töltöttségének magas szintjére utal.
- Ha két dióda világít, az az akkumulátor részleges lemerülését jelzi.
- Ha csak egy dióda világít, az azt jelenti, hogy az akkumulátor lemerült, szükséges annak újra töltése.

### VILÁGÍTÁS

 A (10) világításkapcsoló benyomása a munkaterületet megvilágító (11) dióda (LED) ki, ill. bekapcsolja (D. ábra).

### SZERSZÁMBEFOGÁS, SZERSZÁMCSERE

-  • Fogja meg az (1) szerszámbefogó rögzítő gyűrűjét, és húzza azt hátra, a rugó ellenében.
- A befogandó szerszám szárát tolja ütközésig az (1) szerszámbefogóba (a befogandó szerszámot szükség esetén forgassa el, míg megfelelő lesz a helyzete).
- Engedje el a rögzítőgyűrűt, így a befogandó szerszám teljesen rögzül.
- A szerszámcsere kivételével a befogatás műveleteinek fordított sorrendben történő végrehajtásával történik.

 Rövid csavarozó hegyek és bitek használata esetén használja a tartozék csavarhúzó betét adaptert.

### AZ ÁLLÍTHATÓ MARKOLAT

 A markolat egyenesen (az orsó vonalában), vagy azzal szöveget bezárva állítható be. A markolatot a választható helyzetekben csapózár rögzíti.

- Nyomja be a markolatreteszelés (5) gombját.
- Fordítsa el a markolatot 180°-al a tengely körül (**E ábra**).
- Győződjön meg arról, hogy az (5) markolatreteszelés bekattant, és jól rögzített.

## ORSÓFÉK

-  Az akkumulátoros csavarozó fel van szerelve elektronikus orsófékkel, amely az indítókapcsoló felengedése után azonnal megállítja az orsót. A fék az orsó kikapcsolás utáni szabad továbbforgásának megakadályozásával segíti a be- és kicsavarásnál a pontos munkavégzést.

## MUNKAVÉGZÉS / BEÁLLÍTÁSOK



### BE- ÉS KIKAPCSOLÁS

-  **Bekapcsolás** - nyomja be a (9) indítókapcsolót.  
**Kikapcsolás** - engedje fel a (9) indítókapcsolót.

### A FORDULATSZÁM BEÁLLÍTÁSA

-  A csavarozás vagy a fúrás fordulatszámát munka közben a (9) indítókapcsolóra gyakorolt nyomás növelésével vagy csökkentésével lehet szabályozni. A fordulatszám-szabályzás lehetővé teszi a lágyindítást, ami gipszben vagy csempében való fúrásnál megakadályozza a fúrószer elcsúszását, be- és kicsavarozásnál pedig segít a jobb, pontosabb munkavégzésben.

### A FORGÓNYOMATÉK BEÁLLÍTÁSA

-  A forgónyomaték-állító (2) gyűrű helyzetének megválasztásával tartósan beállíthatja a tengelykapcsolót a meghatározott forgatónyomaték értékre. A beállított forgatónyomaték-érték elérésekor a nyomáshatároló tengelykapcsoló azonnal szétkapcsol. Így megakadályozható a csavar túlajtása, illetve a fúrócsavarozó esetleges károsodása.
-  A különféle csavarokhoz ill. anyagokhoz más és más nyomaték-értéket kell alkalmazni. A nyomaték-érték annál nagyobb, minél nagyobb az adott helyzetnek megfelelő számjelzés.
- Állítsa a (2) forgónyomaték-állító gyűrűt a meghatározott forgatónyomaték értékre (**F ábra**).
  - Kezdjen mindig alacsonyabb nyomaték-értékkel.
  - Emelje a nyomatékot fokozatosan addig, amíg el nem éri a kielégítő eredményt (1 - 10 tartományban).
  - A csavarok kihajtásához nagyobb értéket kell választani.
  - A megfelelő érték megválasztásának képessége a gyakorlat megszerzésével alakul ki.

-  **A forgatónyomaték-szabályzó gyűrű „fúró” helyzetbe állítása kiiktatja a nyomáshatároló tengelykapcsoló működését.**

### FORGÁSIRÁNY JOBBRA – BALRA

-  A (6) forgásirányváltó kapcsolóval megválasztható a csavarozó orsójának forgásiránya (**G. ábra**).
- Forgásirány jobbra** - állítsa a (6) forgásirányváltó kapcsolót baloldali végállásba.  
**Forgásirány balra** - állítsa a (6) forgásirányváltó kapcsolót jobboldali végállásba.

\* A forgásirány-váltó kapcsoló adott forgásirányhoz tartozó állása egyes esetekben eltérhet a fentiekben leírtaktól. Elsősorban a kapcsolón vagy a szerszám házán található jelzéseket vegye figyelembe.



-  A (6) forgásirány-váltó kapcsoló biztonsági állása a középső állás, ebben a helyzetben kizárja a szerszám véletlen elindítását:
- Ebben az állásban a csavarozót nem lehet elindítani.
  - Helyezze ebbe az állásba a kapcsolót, ha cserélni kívánja a befogott fúrószerát vagy szerszámot.
  - Bekapcsolás előtt ellenőrizze, hogy a (6) irányváltó kapcsoló a megfelelő állásban van-e.

-  **Tilos a forgásirányt megváltoztatni akkor, amikor a csavarozó orsója forog.**

-  **A hosszú ideig tartó, kis fordulatszámon végzett fúrás a motor túlmelegedéséhez vezethet. Tartson rendszeres szünetet a munkában, vagy engedje, hogy a szerszám terhelés nélkül a maximális fordulatszámon működjön mintegy 3 percig.**

## KEZELÉS, KARBANTARTÁS

### TISZTÍTÁS, ÁPOLÁS

-  • Minden esetben ajánlott a használat befejeztével azonnal megtisztítani a szerszámot.
  - A tisztításhoz ne használjon vizet vagy más folyadékot, mert károsíthatják a műanyagból készült elemeket.
  - A berendezést tisztítsa száraz törlőkendővel.
  - Rendszeresen tisztítsa ki a csavarozó házának szellőzőnyílásait, hogy megelőzze ezzel a motor esetleges túlmelegedését.
  - A berendezést tárolja száraz, gyermekektől elzárt helyen.
-  Bármiféle felmerülő meghibásodás javítását bízza a gyári márkaszervizre.

## MŰSZAKI JELLEMZŐK

### MŰSZAKI ADATOK

Akkumulátoros csavarozó	
Jellemző	Érték
Akkumulátorfeszültség	7,2 V DC
Akkumulátor típus	Li-ion
Akkumulátor kapacitás	1500 mAh
Üresjárat fordulatszám	230 min <sup>-1</sup>
Szerszám befogó	Sześciokątny 1/4" (6,35 mm)
Maximális forgatónyomaték	6 Nm
Érintésvédelmi besorolási osztály	III
Tömeg (töltő nélkül)	0,52 kg
Gyártási év	2015

Akkumulátortöltő	
Jellemző	Érték
Betáp feszültség	230 V AC
Hálózati frekvencia	50 Hz
Töltőfeszültség	9 V DC
Max. töltőáram	450 mA
Töltési idő	3 - 5 h
Érintésvédelmi besorolási osztály	II
Tömeg	0,27 kg
Gyártási év	2015

### ZAJ- ÉS REZGÉSVÉDELMI ADATOK

Hangnyomás-szint:  $L_{p_A} = 69 \text{ dB(A)}$   $K = 3 \text{ dB(A)}$   
 Hangteljesítmény-szint:  $L_{w_A} = 80 \text{ dB(A)}$   $K = 3 \text{ dB(A)}$   
 Rezgés gyorsulás:  $a_h = 1,362 \text{ m/s}^2$   $K = 1,5 \text{ m/s}^2$

## KÖRNYEZETVÉDELEM

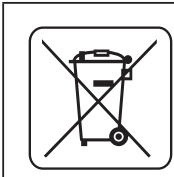

Az elektromos üzemű termékeket ne dobja ki a házi szeméttel, hanem azt adja le hulladékkezelésre, hulladékgyűjtésre szakosodott helyen. A hulladékkezeléssel kapcsolatos kérdéseire választ kaphat a termék kereskedőjétől, vagy a helyi hatóságoktól. Az elhasznált elektromos és elektronikai berendezések a természeti környezetre ható anyagokat tartalmaznak. A hulladékkezelésnek, újrahasznosításnak nem alávetett berendezések potenciális veszélyforrást jelentenek a környezet és az emberi egészség számára.

\* A változtatás joga fenntartva!

A „Grupa Topex Spółka z ograniczoną odpowiedzialnością” Spółka komandytowa (székhelye: Varsó, ul. Pograniczna 2/4) (a továbbiakban: „Grupa Topex”) kijelenti, hogy a jelen használati utasítás (továbbiakban „Használati Utasítás”) tartalmával – ideértve többek között annak szövegével, a felhasznált fényképekkel, vázlatokkal, rajzokkal, valamint a formai megjelenéssel – kapcsolatos összes szerzői jog a Grupa Topex kizárólagos tulajdonát képezi és mint ilyenek jogi védelem alatt állnak, az 1994. február 4-i, a szerzői és ahhoz hasonló jogokról szóló törvényben foglaltak szerint (Dz.U. (Törvényközlöny) 2006. évf. 90. szám 631. tétel, a későbbi változásokkal). A Használati Utasítás egészének vagy bármely részletének hasznoszerzés céljából történő másolása, feldolgozása, közzététele, megváltoztatása a Grupa Topex írásos engedélye nélkül polgárjogi és büntetőjogi felelősségre vonás terhe mellett szigorúan tilos.



### SURUBELNITA, CU ACUMULATOR 58G150

NOTA: ÎNAINTE DE UTILIZAREA SCULELOR ELECTRICE, TREBUIE CITITE ATENT INSTRUCȚIUNILE ȘI SA LE PASTREZI PENTRU VIITOR.

#### PRESCRIPTII AMANUNTITE DE SECURITATE

- **Lucrând cu cu acest utilaj, trebuie să porți antifoane.** *Expunerea la zgomot, poate duce la pierderea auzului.*
- **Scula trebuie utilizată laolaltă cu mânierele suplimentare, furnizate odată cu scula electrică.** *Pierderea controlului asupra sculei, poate cauza operatorului, leziuni personale.*

#### PRINCIPII SUPLIMENTARE DE SECURITATE ÎN TIMPUL LUCRULUI, CU SURUBELNITA ACȚIONATA DE ACUMULATOR .

- Înainte de utilizarea surubelnitei, trebuie citite informațiile cuprinse în prezenta instrucțiune.,
- Capetele de insurubare și burghiile, trebuie menținute în buna stare tehnică. Burghiile trebuie bine ascuțite. Datorită acestui fapt, se micșorează sarcina surubelnitei asigurând o lungă durată de utilizare.
- Trebuie utilizate, exclusive, doar capete de surubelnita și burghie recomandate de producător.
- Este interzisă întreprinderea a orice acțiuni referitoare la modificarea samovolnică a surubelnitei sau a accesoriilor surubelnitei.
- Nu este permisă sprainsarcinarea surubelnitei. Scula trebuie să lucreze singură. În acest mod se asigură micșorarea uzurii surubelnitei cât și a sculei ajutoare, asigurând totodată o mare eficacitate și durabilitate pe lungă durată de timp.
- Nu este permis de a utiliza alimentatorul, cu conductorul de alimentare cu tensiune defectat., Asemenea utilaj trebuie reparat sau înlocuit cu altul fără defecte.
- Suprafața alimentatorului și a sculei electrice, trebuie menținute curate (fără urme de murdărie și praf).
- Înainte de a proceda la orice fel de acțiuni referitoare la deservire sau reparație, totdeauna alimentatorul deconectat de la rețea..
- Acumulatorul surubelnitei nu poate fi utilizat la alte aplicații.
- Nu este permisă, nici încercarea, de a demonta utilajul.
- Nu este permisă expunerea utilajului, la acționarea temperaturii înalte sau apei.
- Când perioada de neutilizarea surubelnitei este de lungă durată, ea trebuie păstrată la loc uscat și rece.
- Nu este permisă utilizarea surubelnitei, în cazul în care vei observa decolorarea sau defectarea carcăsei.
- Nu este permisă descărcarea totală a acumulatorului. În cazul în care utilajul nu este utilizat, o lungă durată de timp, acumulatorul, trebuie periodic reîncărcat. Acumulatorul descărcat total poate cauza scurgeri.
- Nu este permisă aruncarea acumulatorilor de tip Li-Ion în foc sau în apă. Pericol de explozie! Acumulatorul uzat trebuie dat la recuperarea lui de către întreprinderile corespunzătoare. Nu este permisă aruncarea acumulatorului la gunoierul de acasă.

#### CONDITII DETALIAE REFERITOR LA ÎNCARCATOR

- Instrucțiunile prezente, trebuie păstrate pentru viitor. Instrucțiunile cuprind instrucțiuni importante referitoare la securitate în timpul utilizării încărcătorului.
- Înainte de utilizarea încărcătorului, trebuie citite toate informațiile cuprinse în prezenta instrucțiune, cât și însemnările de pe carcăsa încărcătorului și produsului, pentru care sereveste încărcătorul respectiv..
- Pentru a evita riscul unei eventuale leziuni corporale, încărcătorul trebuie utilizat exclusiv numai la încărcarea acumulatorilor de tip Li - Ion.. Acumulatorii de alt tip, pot să explodeze, provocând leziuni corporale operatorului sau pagube materiale.
- Nu expuneți încărcătorul la acționarea umezelei sau a apei.

- Utilizarea elementelor de îmbinare, ne recomandate sau nevîndute de producătorul încărcătorului, pot cauza incendiu, sau deteriorarea corporală sau electrocutarea operatorului.
- Trebuie să te asiguri că, conducta de alimentare, nu este expusă la pericole de a fi defectată, de ex.nu este prea întinsă sau expusă locuri de trecerea pietonilor sau alt fel de pericole.
- Dacă nu este strict necesară, întrebuițarea prelungitorilor de alimentare, nu-i întrebuițai. Întrebuițarea prelungitorului necorespunzător, poate provoca incendiu sau electrocutarea. Dacă totuși este necesară întrebuițarea prelungitorului, în primul rand trebuie să te asiguri că:
  - priza prelungitorului colaborează cu știfturile conductei originale de alimentare a încărcătorului.
  - prelungitorul este în stare tehnică corespunzătoare.
- Este interzisă utilizarea încărcătorului, care are defectat conductorul de alimentare cu tensiune, sau ștecărul. Defectul trebuie eliminat de persoană calificată în acest domeniu.
- Nu utiliza încărcătorul care a fost supus la lovituri mari, care a căzut, sau a fost defectat în alt mod. Trebuie încredințat atelierului de servis autorizat, spre a fi verificat.
- Nu este permisă, nici încercarea de a dezmembra încărcătorul. Ori ce fel de reparații, trebuie încredințate servisului autorizat. Efectuarea montării necorespunzătoare a încărcătorului, poate provoca pericol de electrocutare sau incendiu.
- Înainte de a te apuca de orice fel de activități, de deservire sau curățire la încărcător, el trebuie deconectat de la alimentarea cu tensiune.



**Cand incarcatorul nu este utilizat, trebuie deconectat de la rețeaua electrica.**

**REMARCA! Utilajul servește la lucrări în interiorul încăperilor.**

**Cu toate că la construirea dispozitivului, s-au întrebuițat chiar de la proiectare, tot felul de mijloace de siguranță cât și mijloace suplimentare de protecție, totdeauna există riscul redus de a suferi leziuni în timpul lucrului.**

**Acumulatorii de tip Li-ion pot să se scurgă, să se aprindă sau să explodeze, în cazul în care vor fi expuse la temperaturi înalte, sau vor avea scurtcircuit. Nu trebuie să le păstrați în mașină, în zile canicurale și însorite. Nu deschideți acumulatorul. Acumulatorii de tip Li-ion, sunt înzestrate cu utilaj electronic de siguranță, care dacă sunt defectate, ar putea cauza aprinderea sau exploziunea acumulatorului.**

## CONSTRUCTIA SI DESTINATIA

Șurubelnița fără conducte, acționată de acumulator, poate fi utilizată împreună cu o serie de capete sau alte accesorii de șurubelniță cu lungimi diferite, care au coada hexagonală, cu dimensiunea de 6,35 mm (1/4"). Cu toate că utilajul este destinat de a fi utilizat ca șurubelniță, poate fi utilizat în concordanță cu burghie care au coada hexagonală (6,35 mm, la găurire ușoară ( executarea orificiilor de pilotare).

Sculele acționate de acumulator, fără conducte de alimentare, sunt foarte îndemânoase la lucrări de înzestrarea și adaptarea încăperilor, etc.



**Nu este permisă utilizarea sculei electrice în dezacord cu destinația ei.**

## DESCRIEREA SEMNELOR GRAFICE

Numerele de mai jos se referă doar la elementele utilajului prezentat în paginile grafice ale prezentei instrucțiuni.

1. Portscula
2. Inel de ajustarea momentului de rotire
3. Indicator de încărcarea acumulatorului.
4. Butonul indicatorului încărcării acumulatorului.
5. Blocarea manerului
6. Comutator de schimbarea direcției de rotire
7. Priza de conectarea incarcatorului
8. Indicator de incarcare (LED)
9. Întrerupător
10. Buton de iluminare
11. Iluminarea (LED).

\* Pot apare diferențe între desen și produs

## DESCRIEREA SEMNELOR GRAFICE



ATENȚIE



AVERTISIMENT



MONTAJ / ASEZARI



INFORMATII

## INZESTRAREA SI ACCESORIILE

- |    |                                  |           |
|----|----------------------------------|-----------|
| 1. | Încărcător                       | - 1 buc   |
| 2. | Capete de șurubelniță            | - 18 buc. |
| 3. | Adaptor de capete de șurubelniță | - 1 buc.  |
| 4. | Geantă de transport              | - 1 buc.  |

## PREGATIREA P / T LUCRU

### INCARCAREA ACUMULATORULUI

Surubelnița este furnizată cu acumulatorul parțial încărcat. Înainte de utilizare, acumulatorul trebuie încărcat. circa 5 ore. Încărcarea acumulatorului trebuie făcută în condiții, în care temperatura mediului este între 4°C și 40°C.

- Baga stecarul conductorului încărcătorului în priză de conectare încărcătorului (7) din carcasa șurubelniței, (fig. A).
- Conectează încărcătorul la priză de alimentare cu tensiune (230 V AC).
- Se va lumina LED –ul de control (8) de pe carcasa șurubelniței, care informează că are loc procesul de încărcare (fig. B).

LED –ul de control (8) va fi luminat tot timpul procesului de încărcare, iar când se va stinge semnalizează că, acumulatorul este încărcat total.

**Încărcarea acumulatorului nu poate dura mai mult de 8 ore. Depășirea acestui timp, poate cauza defectarea pilelor acumulatorului.**

Acumulatorul șurubelniței are funcția de „adormire”, ceea ce înseamnă că deconectează automat, circuitele care nu funcționează, cu scopul economosirii energiei.. În această fază, nu se poate verifica starea încărcării acumulatorului sau aprinderea iluminării. Înșă, după o scurtă apăsare a butonului întrerupătorului, revin toate funcțiile.

**În procesul de încărcare, acumulatorii se încălzesc foarte tare. Nu utilizați acumulatorul imediat după încărcare – așteptați până ce acumulatorul se va răci, până la temperatura camerei respective. Evitați, în acest mod, defectarea acumulatorului.**

### SEMNALIZAREA STĂRII ÎNCĂRCĂRII ACUMULATORULUI



Mășina de înșurubat, este înzestrată cu sistem de semnalizare a stării încărcării acumulatorului (diodele LED). Trei diode semnalizează starea încărcării acumulatorului. Cu scopul verificării stării încărcării acumulatorului trebuie:

- Apăsare butonul semnalizării încărcării acumulatorului (4) (fig. C).
- Arderea celor 3 diode, semnalizează încărcarea maximă a acumulatorului.
- În schimb dacă ard numai 2 diode, semnalizează descărcarea parțială.
- Arderea doar a 1 diode, înșeamnă că neapărat acumulatorul trebuie încărcat.

### ILUMINAREA

Fiecare apăsare a butonului iluminării (10) cauzează aprinderea / stingerea diodei (LED) (11), care luminează locul de lucru (fig. D).

## MONTAJUL SI SCHIMBAREA SCULELOR DE LUCRU

-  • Retrage bucsa de fixarea portsculei (1) invingand rezistenta arcului.
  -  • Dornul sculei de lucru, trebuie introdus pana la rezistenta in portscula (1) (poate fi necesara rotirea dornului sculei de lucru, cu scopul asezarii corecte a sculei),
  - Elibereaza bucsa de fixarea portsculei, ceea ce fixeaza final scula de lucru.
  - Demontarea sculei de lucru se face , pe rand, in mod invers fata de montaj.
-  Facand uz de capete scurte de insurubare si bituri, trebuie utilizat adaptor suplimentar pentru capete scurte de insurubare.

## MANIERUL ESTE PERMUTABIL

-  Mânierul șurubelniței poate fi poziționat în 2 poziții, în lungul axului de antrenare, sau sub unghi, dependent de necesitate. Mânierul se fixează în fiecare poziție prin blocarea lui cu inchiuzator cu arc.
- Apasa butonu de blocarea manerului (5).
- Roteste manerul in jurul axului cu 180° (fig. E).
- Verifica daca butonul de blocarea manerului (5) s-a inchis, iar manerul este corespunzator fixat.

## FRANAREA ARBORELUI

-  Surubelnița cu acumulator, este înzestrată cu frână electronică, care oprește arborele imediat după eliberarea apăsării butonului întrerupătorului. Frâna asigură precizia înșurubării și găuririi, nepermițând ca arborele, după deconectare, să se rotească liber.

## LUCRUL / AJUSTARILE



### PORNIREA / OPRIREA

-  • Pornirea șurubelniței, are loc după apăsarea butonului întrerupătorului (9).
- Eliberarea apăsării butonului întrerupătorului (9). oprește șurubelnița.

### AJUSTAREA VITEZEI DE ROTIRE

-  Viteza de insurubare sau gaurire se poate ajusta in timpul lucrului, apasand mai tare saum mai usor butonul intrerupatorului (9). Ajustarea vitezei inlesneste pornirea lenta, ceea ce previne deplasarii burghiului, la gaurire in ghips sau in glazura, in schimb la insurubare sau desurubare, ajuta sa controlezi efectuarea lucrului.

### AJUSTAREA MOMENTULUI DE ROTIRE

-  Ajustarea inelului, de reglarea momentului de rotire (2), pe poziția preferată, cauzează poziționarea stabilă a ambreiajului, pe mărirea momentului de rotire, ajustată. După ce ambreiajul, atinge mărirea momentului de rotire ajustat, are loc, în mod automat, decuplarea ambreiajului de supraîncărcare. In acest mod se asigură, înșurubarea șurubului la dâncimea stabilită, cât și evitarea defectării masinei de insurubat.
-  Mărirea momentului de rotire, depinde de materialul utilizat și de tipul șuruburilor. Momentul de rotire, este cu atât mai mare cu cât, este mai mare cifra corespunzătoare ajustării respective.
  - Ajustează inelul, de reglarea momentului de rotire (2), pe mărirea preferată a momentului de rotire. (fig. F).
  - Totdeauna, lucrul trebuie început, cu momentul de rotire de mărime mică.
  - Mărind treptat, momentul de rotire, până ce obținem rezultatul mulțumitor (intervalul 1 ÷ 10).
  - Pentru deșurubare, trebuie aleasă, ajustarea momentului de rotire mare.
  - Iscusința alegerii și ajustării a momentului de rotire, corespunzătoare, ze obține în perioada de practică.

-  **Ajustarea inelului, de reglarea momentului de rotire, pe poziția de găurire, cauzează dezactivitatea ambreiajului de suprasarcină.**

### DIRECTIA DE ROTIRE SPRE DREAPTA – STANGA

-  Cu comutatorul direcției de rotire (5) se obține schimbarea direcției de rotirea arborelu (fig. G).

**Rotirea spre dreapta** - comutatorul direcției de rotire (5) se poziționează deplasând-ul pe poziția extremă din stânga.

**Rotirea spre stânga** - comutatorul direcției de rotire (5) se poziționează deplasând-ul pe poziția extremă din dreapta.

\* Se rezervă faptul, că în unele cazuri, poziționarea comutatorului direcției de rotirea arborelui, poate diferi față de cele specificate mai sus. Trebuie procedat conform însemnărilor grafice de pe comutatorul direcției de rotire sau de pe carcasa utilajului respectiv.

 Poziționarea sigură, a comutatorului de schimbarea direcției de rotire (6), este cea de mijloc, care asigură ca scula electrică, să nu pornească întâmplător.

- În această poziție, nu este posibilă pornirea mașinei însurubat.
- În această poziție, se face schimbarea burghiului sau a capătului necesr.
- Înainte de a porni scula, verifică dacă, comutatorul de schimbarea direcției de rotire (6) este corespunzător poziționat.

 **Se interzice schimbarea direcției de rotire, în cazul în care arborele șurubelniței se rotește.**

 **Găurirea de lungă durată, la viteză de rotirea arborelui redusă, este riscul supraîncălzirii motorului. Trebuie făcute întreruperi de lucru, sau să permiți ca utilajul să funcționeze circa 3 minute, fără sarcină, la viteza maximă.**

## DESERVIREA SI INTRETINEREA

### CURATAREA SI INTRETINEREA

-  • Se recomandă curățarea utilajului după fiecare utilizare.
- Este interzisă curățarea cu apă sau întrebuințarea ori carui tip de agent curățitor, deoarece poate cauza defectarea elementelor executate material sintetic.
- Utiulajul trebuie șters doar cu pânză uscată.
- Periodic trebuie curățate orificiile de ventilarea de pe carcasa, evitand in acest mod supraincalzirea motorului.
- Utilajul trebuie pastrat la loc uscat, neaccesibil copiilor.

 Tot felul de defecte, trebuie eliminate de către serviciul autorizat al producătorului.

## PARAMETRII TEHNICI

### DATE NOMINALE

Surubelniță cu acumulator	
Parametrii	Valoarea
Tensiunea acumulatorului	7,2 V DC
Tipul acumulatorului	Li-ion
Capacitatea acumulatorului	1500 mAh
Viteza de rotire, la mersul în gol	230 min <sup>-1</sup>
Locaș de fixarea sculei	Hexagonal 1/4" (6,35 mm)
Moment maxim, de rotație	6 Nm
Clasa de protecție	III
Greutatea (fără încărcător)	0,52 kg
Anul fabricației	2015

Încărcătorul	
Parametrul	Valoarea
Tensiunea de alimentare	230 V AC
Frecvența de alimentare	50 Hz
Tensiunea de încărcare	9 V DC
Curentul maxim de încărcare	450 mA
Timp de încărcare	3 - 5 h
Clasa de protecție	II
Greutatea	0,27 kg
Anul fabricației	2015

## DATE REFERITOR LA ZGOMOT SI VIBRATII

Nivelul presiunii acustice:  $L_{p_A} = 69 \text{ dB(A)}$   $K = 3 \text{ dB(A)}$

Nivelul puterii acustice:  $L_{w_A} = 80 \text{ dB(A)}$   $K = 3 \text{ dB(A)}$

Valoarea accelerării vibrațiilor:  $a_w = 1,362 \text{ m/s}^2$   $K = 1,5 \text{ m/s}^2$

## PROTEJAREA MEDIULUI

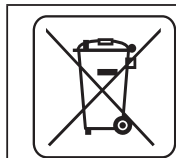

Produsele acționate electric nu pot fi aruncate la gunoiul de casă, trebuie date la utilizare de către întreprinderile corespunzătoare. Informații referitor la utilizare poate da vânzătorul produsului respectiv sau organele locale. Utilajele electrice și electronice uzate conțin substanțe dăunătoare mediului natural. Utilajele ne supuse reciclării sunt foarte periculoase pentru mediu și pentru sănătatea oamenilor.

\* Rezervăm dreptul la introducerea schimbărilor

„Grupa Topex Spółka z ograniczoną odpowiedzialnością” Spółka komandytowa cu sediul în Varșovia, ul. Pograniczna 2/4 ( mai departe : „Grupa Topex”) informează că, toate drepturile autorului referitor la prezenta instrucțiune ( mai departe „instrucțiuni”), adică texturile ei, fotografiile inserate, schemele, desenele , cât și compoziția ei, depind exclusiv de Grupa Topex și sunt supuse protejate de drept în conformitate cu legea din 4 februarie 1994, referitor la drepturile autorului și drepturile înrudite ( Monitorul Oficial 2006 nr 90 poziția 631 cu modificările ulterioare). Copierea, transformarea, publicarea, modificarea instrucțiunilor, în întregime sau numai unor elemente cu scop comercial, fără acceptul în scris al firmei Grupa Topex este strict interzisă și în consecință poate fi trasă la răspundere civilă și penală.

### AKUMULÁTOROVÝ ŠROUBOVÁK 58G150

POZOR: PŘED ZAHÁJENÍM POUŽÍVÁNÍ ELEKTRICKÉHO NÁŘADÍ SI PEČLIVĚ PŘEČTĚTE TENTO NÁVOD A USCHOVEJTE JEJ PRO POZDĚJŠÍ POTŘEBU.

#### PODROBNÉ BEZPEČNOSTNÍ POKYNY

- **Při práci se šroubovákem používejte chrániče sluchu.** *Působení hluku může vést ke ztrátě sluchu.*
- **Používejte nářadí s přídatnými rukojetmi, které jsou součástí dodávky.** *Ztráta kontroly může způsobit tělesná poranění operátora.*

#### DOPLŇKOVÉ POKYNY K BEZPEČNÉMU POUŽÍVÁNÍ AKUMULÁTOROVÉHO ŠROUBOVÁKU

- Před zahájením používání šroubováku je třeba si pečlivě pročíst tento návod.
- Šroubovákové nástavce a vrtáky je třeba udržovat v dobrém technickém stavu. Vrtáky musí být nabroušené. Umožní to snížení zatížení šroubováku a zajistí jeho delší životnost.
- Je třeba používat výhradně šroubovákové nástavce a vrtáky doporučené výrobcem.
- Není dovoleno provádět jakékoliv svévolné úpravy šroubováku nebo jeho příslušenství.
- Šroubovák nepřetěžujte. Je třeba umožnit, aby nářadí samo vykonávalo práci. Tímto se zajistí snížení opotřebování šroubováku i pracovního nástroje, vyšší výkonnost a delší životnost nářadí.
- Není dovoleno používat napáječ s poškozeným napájecím kabelem. Takové zařízení je třeba opravit nebo vyměnit.
- Vždy je třeba udržovat povrch napáječe a elektrického nářadí v čistotě (bez stop nečistot nebo prachu).
- Před zahájením jakýchkoliv prací na šroubováku (údržba, opravy) je třeba vždy odpojit napáječ od šroubováku a samotný napáječ odpojit z elektrické sítě.
- Akumulátor určený pro šroubovák není dovoleno používat pro jiné účely.
- Nepokoušejte se o rozmontování nářadí.
- Není dovoleno vystavovat nářadí působení příliš vysokých teplot nebo vody.
- Pokud šroubovák po delší dobu nepoužíváte, je třeba jej skladovat na suchém a chladném místě.
- Není dovoleno používat šroubovák v případě zjištění odbarvení nebo poškození jeho krytu.
- Není přípustné úplné vybití akumulátoru. V případě, že nářadí není po delší dobu používáno, je třeba jednotku akumulátoru občas nabíjet. Úplné vybití akumulátoru může být příčinou úniku kapaliny.
- Není dovoleno vyhazovat Li-on akumulátory do ohně nebo vody. Nebezpečí výbuchu! Použitý akumulátor musí být doručen na místo recyklace výrobků tohoto druhu. Není dovoleno vyhazovat akumulátor do kontejneru s domovním odpadem.

#### ZVLÁŠTNÍ BEZPEČNOSTNÍ PODMÍNKY PRO POUŽÍVÁNÍ NABÍJEČKY

- Uschovejte tento návod k obsluze. Obsahuje důležité pokyny pro bezpečný provoz a používání nabíječky.
- Před zahájením používání nabíječky si přečtěte veškeré informace v tomto návodu, které se jí týkají, a označení na nabíječce a výrobku, pro který je nabíječka určena.
- Používejte nabíječku výhradně k nabíjení akumulátorů typu Li-ion, snížíte tak riziko případného poranění. V případě nabíjení akumulátorů jiného typu by mohlo dojít k jejich výbuchu a následnému poranění či vzniku hmotných škod.
- Nevystavujte nabíječku působení vlhkosti nebo vody.
- Používejte pouze přípojné prvky doporučené či prodávané výrobcem nabíječky. V opačném případě hrozí nebezpečí požáru, poranění či zásahu elektrickým proudem.
- Přesvědčte se, zda nehrozí šlápnutí na napájecí kabel, zda se nenachází v průchozím místě nebo zda mu nehrozí jiné nebezpečí (např. přílišné natažení).
- Prodlužovačku používejte pouze v případě, že je to opravdu nutné. Při použití nesprávné prodlužovačky hrozí nebezpečí požáru nebo zásahu elektrickým proudem. Je-li použití prodlužovačky nutné, pak musí být splněny následující podmínky:
  - zásuvka prodlužovačky musí být kompatibilní s kolíky originálního napájecího kabelu nabíječky.

- prodlužovačka musí být v bezvadném technickém stavu.
- Nabíječka se nesmí používat, pokud je kabel nebo zástrčka poškozená. Odstranění těchto poškození svěřte kvalifikované osobě.
- Nepoužívejte nabíječku, pokud byla vystavena silnému nárazu, spadla nebo byla jiným způsobem poškozena. Nechte ji zkontrolovat a příp. opravit v autorizovaném servisu.
- Nepokoušejte se o rozmontování nabíječky. Veškeré opravy smí provádět pouze autorizovaný servis. V případě nesprávné montáže nabíječky hrozí nebezpečí zásahu elektrickým proudem nebo vzniku požáru.
- Před zahájením jakékoliv údržby nebo čištění nabíječky je třeba ji odpojit od elektrické sítě.



**Pokud nabíječku nepoužíváte, odpojte ji od elektrické sítě.**

**POZOR! Zařízení slouží k práci v uzavřených prostorech.**

**I přes použití konstrukce z podstaty věci bezpečné, používání zajišťujících prostředků a dodatečných ochranných prostředků, vždy existuje reziduální riziko poranění během práce.**

**Akumulátory Li-ion mohou vytéct, vznítit se nebo explodovat, pokud budou zahřátý na vysokou teplotu nebo zkratovaný. Neskladujte je v autě během teplých a slunečných dní. Neotevírejte akumulátor. Akumulátory Li-ion obsahují elektronická bezpečnostní zařízení, které, pokud budou poškozeny, mohou způsobit, že akumulátor se vznítí nebo exploduje.**

## KONSTRUKCE A URČENÍ

Akumulátorový šroubovák lze používat s řadou šroubovákových nástavců a bitů různých délek, které mají stopky s šestihranným průřezem, o velikosti 6,35 mm (1/4"). Zařízení je v zásadě určeno pouze ke šroubování, lze je však využívat i k lehčím vrtacím pracím (např. vytváření základních otvorů) za použití nástavců a vrtáků, které mají stopky o šestihranném průřezu (6,35 mm).

Bezdrátové elektrické nářadí s akumulátorovým pohonem se obzvláště hodí pro práce související s vybavováním interiérů, rekonstrukcí bytů apod.



**Elektrické nářadí je nutno používat v souladu s jeho určením.**

## POPIS STRAN S VYOBRAZENÍMI

Níže uvedené číslování se vztahuje k prvkům zařízení znázorněným na vyobrazeních v tomto návodu.

1. Sklíčidlo pro upínání nástrojů
2. Kroužek regulace točivého momentu
3. Indikátor nabití akumulátoru
4. Tlačítko indikátoru nabití akumulátoru
5. Blokování rukojeti
6. Přepínač pro volbu směru otáčení
7. Zásuvka pro připojení nabíječky
8. Kontrolka nabíjení (LED)
9. Zapínač
10. Tlačítko osvětlení
11. Osvětlení (LED)

\* Skutečný výrobek se může lišit od vyobrazení.

## POPIS POUŽITÝCH GRAFICKÝCH OZNAČENÍ



POZOR



UPOZORNĚNÍ



MONTÁŽ / NASTAVENÍ



INFORMACE





## VYBAVENÍ A PŘÍSLUŠENSTVÍ

- |    |                                   |         |
|----|-----------------------------------|---------|
| 1. | Nabíječka                         | - 1 ks  |
| 2. | Šroubovákové nástavce             | - 18 ks |
| 3. | Adaptér pro šroubovákové nástavce | - 1 ks  |
| 4. | Přenosný kufřík                   | - 1 ks  |

## PŘÍPRAVA K PRÁCI

### NABÍJENÍ AKUMULÁTORU

 Šroubovák je dodáván s částečně nabitým akumulátorem. První nabíjení by mělo trvat 5 hodin. Nabíjení akumulátoru provádějte v prostředí s teplotami v rozmezí 4 °C - 40 °C.

-  • Zasuňte zástrčku kabelu nabíječky do zásuvky pro připojení nabíječky (7), jenž je umístěna v krytu šroubováku (obr. A).
- Zapojte nabíječku do síťové zásuvky 230V AC.
- Rozsvítí se červená kontrolka nabíjení (LED) (8) na krytu šroubováku signalizující, že probíhá proces nabíjení (obr. B).

 Kontrolka nabíjení (LED) (8) bude svítit během celého procesu nabíjení, pak zhasne a bude signalizovat, že akumulátor je zcela nabitý.

 **Doba nabíjení akumulátoru nesmí překročit 8 hodin. V opačném případě může dojít k poškození akumulátorových článků.**

 Akumulátor šroubováku má funkci tzv. „uspání“, což znamená, že pokud není používán, automaticky vypíná veškeré nepotřebné obvody za účelem úspory energie. V této fázi nelze zkontrolovat stav nabití akumulátoru nebo vypnout osvětlení. Po prvním krátkodobém stlačení tlačítka zapínače budou všechny funkce obnoveny.

 **Během procesu nabíjení akumulátory velmi silně se zahřívají. Nezkoušejte práci ihned po nabití – vyčkejte, dokud akumulátor nedosáhne pokojové teploty. Tím se zabrání poškození akumulátoru.**

### INDIKACE STAVU NABITÍ AKUMULÁTORU

 Šroubovák je vybaveny indikací stavu nabití akumulátoru (LED diody) (3). Tři diody signalizují úroveň nabití akumulátoru. Pro kontrolu stavu nabití akumulátoru postupujte následovně:

- Stiskněte tlačítko indikátoru nabití akumulátoru (4) (obr. C).
- Pokud svítí všechny 3 diody indikátoru nabití, pak je úroveň nabití akumulátoru vysoká.
- Svícení 2 diod signalizuje částečně vybití.
- V případě, že svítí pouze 1 dioda, znamená to, že je akumulátor zcela vybitý a je nutno jej nabít.

### OSVĚTLENÍ

 Při každém stisknutí tlačítka osvětlení (10) se rozsvítí/vypne dioda (LED) (11), která osvětluje pracoviště. (obr. D).

### MONTÁŽ A VÝMĚNA PRACOVNÍCH NÁSTROJŮ

-  • Odtáhněte upínací pouzdro sklíčidla pro upínání nářadí (1) překonáním odporu pružiny.
- Vložte hrot pracovního nástroje do sklíčidla pro upínání nářadí (1) a zasuňte jej na doraz (může se stát, že bude třeba pracovní nástroj pootočit, aby se dostal do správné polohy).
- Uvolněte upínací pouzdro, čímž dojde ke konečnému upevnění pracovního nástroje.
- Demontáž pracovního nástroje probíhá v opačném pořadí.

 Při používání krátkých šroubovákových nástavců nebo bitů je třeba použít přídatný adapter pro šroubovákové nástavce.

### NASTAVITELNÁ RUKOJEŤ

 Rukojeť šroubováku lze nastavit rovně, podél osy vřetene nebo pod úhlem. Rukojeť se v každé poloze zajišťuje pomocí západky.

- Stiskněte tlačítko pro blokování rukojeti (5).
- Otočte rukojeť o 180° kolem osy (obr. E).

- Přesvědčte se, že blokovací tlačítko rukojeti (5) zaklaplo a rukojeť je správně zajištěna.

## BRZDA VŘETENE

-  Akumulátorový šroubovák je vybaven elektronickou brzdou pro zastavení vřetene ihned po uvolnění stisku na tlačítko zapínače. Brzda umožňuje přesné šroubování a vrtání díky skutečnosti, že se vřeteno ihned po vypnutí přestane otáčet.

## PROVOZ / NASTAVENÍ



### ZAPÍNÁNÍ / VYPÍNÁNÍ

-  **Zapnutí** - stiskněte tlačítko zapínače (9).
- Vypnutí** - uvolněte stisk tlačítka zapínače (9).

### REGULACE OTÁČEK

-  Rychlost šroubování nebo vrtání lze při práci regulovat zvýšením nebo snížením tlaku na tlačítko zapínače (9). Regulace rychlosti umožňuje pomalý start, což při vrtání do sádry nebo materiálů s glazurovaným povrchem zabraňuje sklouznutí vrtáku, při zašroubování a vyšroubování pak napomáhá udržet kontrolu nad činností.

### REGULACE TOČIVÉHO MOMENTU

-  Nastavení regulačního kroužku točivého momentu (2) do zvolené polohy způsobí trvalé nastavení spojky na danou velikost točivého momentu. Po dosažení nastavené velikosti točivého momentu dojde k automatickému rozpojení bezpečnostní spojky proti přetížení. Zabrání se tak zašroubování šroubu do příliš velké hloubky nebo poškození šroubováku.
-  Pro různé šrouby a různé materiály se používají různé velikosti momentu. Moment se zvětšuje v závislosti na čísle, které odpovídá dané poloze.
  - Nastavte regulační kroužek točivého momentu (2) na stanovenou velikost točivého momentu (**obr. F**).
  - Vždy je nutno začínat od nižšího momentu.
  - Postupně moment zvyšujte, až do dosažení optimálního výsledku (rozsah 1 ÷ 10).
  - Pro vyšroubování šroubů je třeba zvolit vyšší nastavení.
  - Schopnost výběru nejvhodnějšího nastavení je získávána spolu s nabytou praxí.

-  **Nastavení regulačního kroužku točivého momentu do polohy pro vrtání způsobí deaktivaci bezpečnostní spojky proti přetížení.**

### SMĚR OTÁČENÍ DOPRAVA – DOLEVA

-  Pomocí prepínače pro volbu směru otáčení (6) lze zvolit směr otáčení vřetene (**obr. G**).
  - Otáčení doprava** - nastavte prepínač pro volbu směru otáčení (6) úplně doleva.
  - Otáčení doleva** - nastavte prepínač pro volbu směru otáčení (6) úplně doprava.

\* Je vyhrazena možnost, že poloha prepínače pro volbu směru otáčení ve vztahu k otáčení může být v některých případech jiná, než bylo popsáno. Řiďte se grafickým označením umístěným na prepínači nebo na tělese zařízení.



-  Bezpečnou polohou je nastavení prepínače pro volbu směru otáčení do střední polohy (6), ve které nemůže dojít k náhodnému spuštění elektrického nářadí:
  - V této poloze nelze šroubovák spustit.
  - V této poloze se provádí výměna vrtáků nebo nástavců.
  - Před spuštěním se přesvědčte, zda je prepínač pro volbu směru otáčení (6) ve správné poloze.

-  **Směr otáčení se nesmí měnit, když se vřeteno šroubováku otáčí.**

-  **Při dlouhodobém vrtání při nízkých otáčkách vřetene hrozí přehřátí motoru. Je třeba dělat pravidelné přestávky v práci nebo nechat zařízení pracovat na maximálních otáčkách bez zatížení po dobu cca 3 min.**

## PÉČE A ÚDRŽBA

### ČIŠTĚNÍ A ÚDRŽBA

-  • Doporučuje se čistit zařízení ihned po každém použití.
  - K čištění nepoužívejte vodu ani jiné kapaliny, protože může dojít k poškození plastových součástí.
  - K čištění zařízení používejte suchý hadřík.
  - Pravidelně čistěte ventilační otvory v krytu šroubováku, aby nedocházelo k přehřátí zařízení.
  - Uchovávejte zařízení vždy na suchém místě mimo dosah dětí.
-  Veškeré závady je nutno nechat odstranit v autorizovaném servisu výrobce.

## TECHNICKÉ PARAMETRY

### JMENOVITÉ ÚDAJE

Akumulátorový šroubovák	
Parametr	Hodnota
Napětí akumulátoru	7,2 V DC
Typ akumulátoru	Li-ion
Kapacita akumulátoru	1500 mAh
Otáčky při chodu naprázdno	230 min <sup>-1</sup>
Skličidlo pro upínání nástrojů	šestihranné 1/4" (6,35 mm)
Maximální točivý moment	6 Nm
Třída ochrany	III.
Hmotnost (bez nabíječky)	0,52 kg
Rok výroby	2015

Nabíječka	
Parametr	Hodnota
Napájecí napětí	230 V AC
Napájecí kmitočet	50 Hz
Nabíjecí napětí	9 V DC
Max. nabíjecí proud	450 mA
Doba nabíjení	3 - 5 hodin
Třída ochrany	II
Hmotnost	0,27 kg
Rok výroby	2015

### ÚDAJE O HLUKU A VIBRACÍCH

Hladina akustického tlaku:  $L_{p_A} = 69 \text{ dB(A)}$   $K = 3 \text{ dB(A)}$   
Hladina akustického výkonu:  $L_{w_A} = 80 \text{ dB(A)}$   $K = 3 \text{ dB(A)}$   
Hodnota zrychlení vibrací:  $a_h = 1,362 \text{ m/s}^2$   $K = 1,5 \text{ m/s}^2$

## OCHRANA ŽIVOTNÍHO PROSTŘEDÍ

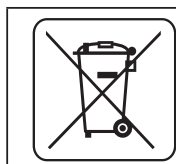

Elektricky napájené výrobky nevyhazujte spolu s domácím odpadem, nýbrž odevzdejte je k likvidaci v příslušných závodech pro zpracování odpadu. Informace ohledně likvidace Vám poskytne prodejce nebo místní úřady. Použitá elektrická a elektronická zařízení obsahují látky škodlivé pro životní prostředí. Nerecyklovaná zařízení představují potenciální nebezpečí pro životní prostředí a zdraví osob.

\* Právo na provádění změn je vyhrazeno.

„Grupa Topex Spółka z ograniczoną odpowiedzialnością” Spółka komandytowa se sídlem ve Varšavě, na ul. Pograniczna 2/4 (dále jen: „Grupa Topex”) informuje, že veškerá autorská práva k obsahu tohoto návodu (dále jen: „návod”), včetně m.j. textu, použitých fotografií, schémat, výkresů a také jeho uspořádání, náleží výhradně firmě Grupa Topex a jsou právně chráněna podle zákona ze dne 4. února 1994, o autorských právech a právech příbuzných (sbírka zákonů z roku 2006 č. 90 položka 631 s pozdějšími změnami). Kopírování, zpracovávání, zveřejňování či modifikování celého návodu jakož i jeho jednotlivých částí pro komerční účely bez písemného souhlasu firmy Grupa Topex je přísně zakázáno a může mít za následek občanskoprávní a trestní stíhání.

### AKUMULÁTOROVÝ SKRUTKOVACĤ 58G150

UPOZORNENIE: PREDTÝM, AKO ZAČNETE POUŽÍVAŤ ELEKTRICKÉ NÁRADIE, JE POTREBNÉ SI POZORNE PREČÍTAŤ TENTO NÁVOD A USCHOVAŤ HO NA ĎALŠIE POUŽITIE.

#### DETAILNÉ BEZPEČNOSTNÉ PREDPISY

- **Pri práci so skrutkovačom používajte prostriedky na ochranu sluchu.** *Vystavovanie sa hluku môže spôsobiť stratu sluchu.*
- **Zariadenie používajte s prídavnými rukoväťami, ktoré sú súčasťou príslušenstva.** *Strata kontroly nad náradím môže spôsobiť zranenie obsluhujúcej osoby.*

#### DODATOČNÉ BEZPEČNOSTNÉ POKYNY PRE PRÁCU S AKUMULÁTOROVÝM SKRUTKOVACĤOM

- Skôr, ako začnete so skrutkovačom pracovať, dobre sa oboznámte s návodom na použitie.
- Skrutkovacie nástavce a vrtáky treba udržiavať v dobrom technickom stave. Vrtáky musia byť nabrúsené. Vďaka tomu sa zníži zaťaženie vrtáka a zaručí jeho dlhšia životnosť.
- Používajte výlučne skrutkovacie nástavce a vrtáky odporúčané výrobcom.
- Je nepripustné akýmkoľvek spôsobom samostatne modifikovať skrutkovač alebo jeho príslušenstvo.
- Skrutkovač nepreťažujte. Nechajte náradie vykonávať svoju prácu. To zaručí menšie opotrebovanie skrutkovača a pracovného nástroja, zaručí väčšiu výkonnosť a životnosť zariadenia.
- Nepoužívajte napájací zdroj s poškodeným napájacím káblom. Takéto zariadenie treba opraviť alebo vymeniť.
- Povrch napájacieho zdroja a elektrického zariadenia vždy udržiavajte v čistote (bez špiny alebo prachu).
- Skôr, ako začnete vykonávať akékoľvek práce na skrutkovači (údržba, oprava), vždy od neho najprv odpojte napájací zdroj a napájací zdroj odpojte od siete.
- Akumulátor používaný v skrutkovači nepoužívajte na iné účely.
- Zariadenie sa nepokúšajte rozoberať.
- Zariadenie nevystavujte pôsobeniu príliš vysokej teploty alebo vody.
- Keď sa skrutkovač dlhší čas nepoužíva, uschovajte ho na suchom a chladnom mieste.
- Skrutkovač nepoužívajte, ak ste skonštatovali poškodenie náteru alebo krytu zariadenia.
- Akumulátor nenechajte úplne vybiť. Ak sa zariadenie dlhšie nepoužíva, akumulátorovú jednotku z času na čas dobíjajte. Celkom vybitý akumulátor môže vytiecť.
- Akumulátory Li-Ion nevyhadzujte do ohňa alebo vody. Hrozí nebezpečenstvo výbuchu! Opatrebovaný akumulátor by mal byť odovzdaný na zbernom mieste na recykláciu výrobkov tohto typu. Akumulátor nie je dovolené vyhadzovať do kontajnera s komunálnym odpadom.

#### DETAILNÉ BEZPEČNOSTNÉ PODMIENKY PRE POUŽITIE NABÍJAČKY

- Dodržiavajte tento návod. Obsahuje dôležité inštrukcie týkajúce sa bezpečnosti a používania nabíjačky.
- Skôr, ako začnete nabíjačku používať, prečítajte si všetky informácie z tohto návodu, ktoré sa jej týkajú, označenia na nabíjačke a na výrobku, pre ktorý je táto nabíjačka určená.
- Aby ste minimalizovali riziko prípadného fyzického zranenia, nabíjačku používajte výhradne na nabíjanie akumulátorov typu Li-Ion. Iné akumulátory môžu vybuchnúť a spôsobiť zranenie alebo materiálne škody.
- Nabíjačku nevystavujte pôsobeniu vlhkosti alebo vody.
- Používanie pripájacích prvkov neodporúčaných alebo nepredávaných výrobcom nabíjačky môže spôsobiť riziko vzniku požiaru, zranenia alebo úrazu elektrickým prúdom.
- Ubezpečte sa, či nehrozí, že napájací kábel niekto pristúpi, či sa nenachádza v ceste alebo mu nehrozí iné nebezpečenstvo (napr. či nie je príliš silne natiahnutý).
- Nepoužívajte predlžovací kábel, ak to nie je absolútne nevyhnutné. Použitie nesprávneho predlžovacieho kábla môže spôsobiť riziko požiaru alebo úrazu elektrickým prúdom. Ak je nevyhnutné použitie predlžovacieho kábla, uistite sa, či:

- zásuvka predlžovacieho kábla pasuje ku kolíkom originálneho napájacieho kábla nabíjačky.
- je predlžovací kábel v dobrom technickom stave.
- Nabíjačku nie je dovolené používať s poškodeným káblom alebo konektorom. Poškodenie musí byť odstránené kvalifikovanou osobou.
- Nepoužívajte nabíjačku, ktorá bola vystavená silnému nárazu, spadla alebo je iným spôsobom poškodená. Jej kontrolu, prípadne opravu zverte autorizovanej servisnej dielni.
- Nie je dovolené pokúšať sa nabíjačku rozoberať. Všetky opravy zverte autorizovanej servisnej dielni. Nesprávne vykonaná montáž nabíjačky môže spôsobiť úraz elektrickým prúdom alebo požiar.
- Pred začatím akejkoľvek činnosti súvisiacej s údržbou alebo čistením nabíjačky, ju treba odpojiť od siete elektrického napätia.



**Keď sa nabíjačka nepoužíva, treba ju odpojiť od elektrickej siete.**

**POZOR! Zariadenie slúži na prácu v interiéri.**

**Napriek použitiu konštrukcie, ktorá je bezpečná sama o sebe, použitiu zabezpečovacích a dodatočných ochranných prostriedkov, pri práci vždy existuje minimálne nebezpečenstvo úrazu.**

**Akumulátory Li-ion môžu vytiect', zapáliť sa alebo vybuchnúť, v prípade, že sa nahrejú na vysokú teplotu alebo sa zvaria. Nie je dovolené odkladať ich v aute počas horúcich a slnečných dní. Akumulátor neotvárajte. Akumulátory Li-ion obsahujú elektronické bezpečnostné zariadenia, ktoré, ak sú poškodené, môžu spôsobiť, že akumulátor sa zapáli alebo vybuchne.**

## KONŠTRUKCIA A POUŽITIE

Akumulátorový skrutkovač možno používať spolu so súpravou skrutkovacích nástavcov a bitov rôznej dĺžky, ktoré majú šesťhranné upínanie a veľkosť otvoru 6,35 mm (1/4"). Napriek tomu, že zariadenie je v zásade určené na použitie ako skrutkovač, možno ho pri ľahkých vrtacích prácach (napr. vrtanie pilotných otvorov) používať aj v spolupráci s nástavcami a vrtákmi, ktoré majú upínanie so šesťhranným otvorom (6,35 mm). Elektrické náradia na akumulátorový pohon, bez napájacieho kábla, sa s obľubou využívajú predovšetkým pri prácach súvisiacich so zariaďovaním interiérov, úpravou interiérov, atď.



**Elektrické náradie nepoužívajte v rozpore s jeho určením.**

## VYSVETLIVKY KU GRAFICKEJ ČASTI

Nasledujúce číslovanie sa vzťahuje na súčasti zariadenia zobrazené v grafickej časti tohto návodu.

1. Upínanie nástroja
2. Prstenec na reguláciu krútiaceho momentu
3. Ukazovateľ nabitia akumulátora
4. Tlačidlo ukazovateľa nabitia akumulátora
5. Blokovanie rukoväte
6. Prepínač smeru otáčania
7. Otvor na pripojenie nabíjačky
8. Kontrolka napájania (LED)
9. Spínač
10. Tlačidlo osvetlenia
11. Osvetlenie (LED)

\* Obrázok a výrobok sa nemusia úplne zhodovať

## OPIS POUŽITÝCH GRAFICKÝCH ZNAKOV



POZOR



UPOZORNENIE



MONTÁŽ/NASTAVENIA



INFORMÁCIA

## VYBAVENIE A PRÍSLUŠENSTVO

- |    |                                  |         |
|----|----------------------------------|---------|
| 1. | Nabíjačka                        | - 1 ks  |
| 2. | Skrutkovacie nástavce            | - 18 ks |
| 3. | Adaptér na skrutkovacie nástavce | - 1 ks  |
| 4. | Prenosný kufrík                  | - 1 ks  |

## PRED UVEDENÍM DO PREVÁDZKY

### NABÍJANIE AKUMULÁTORA

 Skrutkovač sa dodáva s čiastočne nabitým akumulátorom. Odporúča sa, aby prvé nabíjanie trvalo 5 hodín. Nabíjanie akumulátora treba vykonávať pri teplote okolia 4° C-40° C.

-  • Konektor kábla nabíjačky vložte do otvoru na pripojenie nabíjačky (7) v kryte skrutkovača (obr. A).
- Nabíjačku pripojte do zásuvky elektrického prúdu 230V AC.
- Rozsvieti sa kontrolka nabíjania (LED) (8) na kryte skrutkovača, ktorá signalizuje, že prebieha proces nabíjania (obr. B).

 Kontrolka napájania (LED) (8) bude svietiť počas celého procesu nabíjania, po čom zhasne, čo signalizuje, že akumulátor je úplne nabitý.

 **Akumulátor by sa nemal nabíjať dlhšie ako 8 hodín. Prekročenie tohto času môže spôsobiť poškodenie článkov akumulátora.**

 Akumulátor skrutkovača má tzv. funkciu „spánku“, čo znamená, že ak sa nepoužíva, samočinne vypína všetky zbytočné obvody s cieľom šetrenia energie. V tejto fáze nie je možné skontrolovať stav nabitia akumulátora alebo zapnúť svetlá. Po prvom krátkom stlačení tlačidla spínača sa všetky funkcie obnovia.

 **Počas nabíjania sa akumulátory veľmi silne nahrievajú. Nezačínajte pracovať hneď po nabíjaní – počkajte, kým teplota akumulátora neklesne na izbovú teplotu. To ochráni akumulátor pred poškodením.**

### SIGNALIZOVANIE STAVU NABITIA AKUMULÁTORA

-  Skrutkovač je vybavený signalizáciou stavu nabitia akumulátora (diódy LED) (3). Tri diódy signalizujú hladinu nabitia akumulátora. Ak chcete skontrolovať stav nabitia akumulátora, je potrebné:
- Stlačiť tlačidlo ukazovateľa nabitia akumulátora (4) (obr. C).
  - Keď svietia všetky tri diódy, označuje to vysoký stupeň nabitia akumulátora.
  - Ak svietia dve diódy, signalizuje to čiastočné vybitie.
  - Keď svieti iba jedna dióda, znamená to, že akumulátor je vybitý a je potrebné ho nabiť.

### OSVETLENIE

 Každé stlačenie tlačidla osvetlenia (10) ma za následok zapnutie/vypnutie diódy (LED) (11), ktorá osvetľuje miesto práce (obr. D).

### MONTÁŽ A VÝMENA PRACOVNÝCH NÁSTAVCOV

-  • Odtiahnite upínacie puzdro skľučovadla na upínanie nástroja (1) proti odporu pružiny.
- Kolík pracovného nástroja vložte do skľučovadla na upínanie nástroja (1), a zasúvajte ho na doraz (možno bude potrebné otočiť pracovný nástroj, až kým nezaujme správnu polohu).
- Upínacie puzdro uvoľnite, čo spôsobí definitívne upevnenie pracovného nástroja.
- Demontáž pracovného nástroja sa vykonáva v opačnom poradí ako jeho montáž.

 Pri používaní krátkych skrutkovacích nástavcov a bitov používajte dodatočný adaptér na skrutkovacie nástavce.

### POLOHOVATEĽNÁ RUKOVÄŤ

-  Rukoväť skrutkovača môže byť nastavená rovno (pozdĺž osi vretena) alebo pod uhlom. Rukoväť je v každej polohe udržiavaná pomocou západky.
- Stlačte aretačné tlačidlo rukoväte (5).
  - Rukoväť otočte o 180° okolo svojej osi (obr. E).
  - Uistite sa, že aretačné tlačidlo rukoväte (5) zapadlo a rukoväť je správne zaistená.

## BRZDA VRETENA

-  Akumulátorový skrutkovač ma elektronickú brzdu, ktorá vreteno zastaví okamžite po uvoľnení tlaku na tlačidlo spínača. Brzda zaisťuje presnosť skrutkovania a vrtania, pretože zabraňuje voľnému otáčaniu vretena po vypnutí.

## PRÁCA / NASTAVENIA



### ZAPÍNANIE / VYPÍNANIE

- Zapínanie** - stlačte tlačidlo spínača (9).  
**Vypnutie** - uvoľnite tlak na tlačidlo spínača (9).

### REGULÁCIA RÝCHLOSTI OTÁČANIA

-  Rýchlosť skrutkovania alebo vrtania možno regulovať počas práce zvyšovaním alebo znižovaním tlaku na tlačidlo spínača (9). Regulácia rýchlosti umožňuje pomalý štart, čo pri vrtaní otvorov do sadry alebo glazúry zabraňuje pošmyknutiu vrtáka, zatiaľ čo pri skrutkovaní a vyskrutkovaní pomáha udržať kontrolu nad prácou.

### NASTAVENIE KRÚTIACEHO MOMENTU

-  Nastavenie prstenca na reguláciu krútiaceho momentu (2) v zvolenej polohe spôsobuje trvalé nastavenie spojky na určitú hodnotu krútiaceho momentu. Po dosiahnutí hodnoty nastaveného krútiaceho momentu dôjde k automatickému odpojeniu spojky proti preťaženiu. Umožňuje to ochranu pred zaskrutkovaním skrutky príliš hlboko alebo pred poškodením skrutkovača.
-  Pre rôzne skrutky a rôzne materiály používajte moment rôznej veľkosti. Moment je tým vyšší, čím vyššie je číslo zodpovedajúce danej polohe.
- Prsteneček na reguláciu krútiaceho momentu (2) nastavte na určenú hodnotu krútiaceho momentu (obr. F).
  - Vždy začnite pri momente s nižšou hodnotou.
  - Moment postupne zvyšujte, až kým nedosiahnete uspokojivý výsledok (rozsah 1 ÷ 10).
  - Na vyskrutkovávanie skrutiek voľte vyššie hodnoty.
  - Zručnosť pri výbere vhodného nastavenia sa získava úmerne s praxou.

-  **Nastavenie prstenca na reguláciu krútiaceho momentu v polohe vrtania spôsobuje deaktiváciu spojky proti preťaženiu.**

### SMER OTÁČOK VPRAVO – VĽAVO

-  Pomocou prepínača smeru otáčok (6) sa volí smer otáčania vretena (obr. G).  
**Otáčanie doprava** - prepínač smeru otáčok (6) nastavte do krajnej ľavej polohy.  
**Otáčanie doľava** - prepínač smeru otáčok (6) nastavte do krajnej pravej polohy.

\* Upozornenie: v niektorých prípadoch môže byť poloha prepínača smeru otáčok vzhľadom k otáčkam iná, ako je uvedené. Všímajte si grafické označenie umiestnené na prepínači alebo na kryte zariadenia.



-  Bezpečnou pozíciou je stredná poloha prepínača smeru otáčok (6), ktorá zabraňuje náhodnému uvedeniu elektrického náradia do pohybu:
- V tejto polohe sa skrutkovač nedá uviesť do pohybu.
  - V tejto polohe sa vykonáva výmena vrtákov alebo nástavcov.
  - Pred uvedením do pohybu skontrolujte, či je prepínač smeru otáčok (6) v správnej polohe.

-  **Nevykonávajte zmenu smeru otáčok vtedy, keď je vreteno skrutkovača v pohybe.**

-  **Pri dlhotrvajúcom vrtaní pri nízkej rýchlosti otáčania vretena existuje riziko prehriatia motora. Pri práci dodržiavajte pravidelné prestávky alebo nechajte zariadenie pracovať naprázdno pri maximálnych otáčkach približne 3 minúty.**



## OŠETROVANIE A ÚDRŽBA

-  **ČISTENIE A ÚDRŽBA**
- Odporúča sa čistiť zariadenie hneď po každom jeho použití.
  - Na čistenie nepoužívajte vodu ani iné kvapaliny. Mohli by poškodiť časti vyrobené z plastov.
  - Zariadenie čistite suchou handričkou.
  - Pravidelne čistite vetracie otvory v plášti skrutkovača, aby nedošlo k prehriatiu motora.
  - Zariadenie vždy uskladňujte na suchom mieste mimo dosahu detí.
-  Akékoľvek poruchy musia byť odstránené autorizovaným servisom výrobcu.

## TECHNICKÉ PARAMETRE

### MENOVITÉ ÚDAJE

Akumulátorový skrutkovač	
Parameter	Hodnota
Napätie akumulátora	7,2 V DC
Typ akumulátora	Li-ion
Kapacita akumulátora	1500 mAh
Rýchlosť otáčania pri behu naprázdno	230 min <sup>-1</sup>
Upínanie nástroja	Šesťhranné 1/4" (6,35 mm)
Maximálny krútiaci moment	6 Nm
Ochranná trieda	III
Hmotnosť (bez nabíjačky)	0,52 kg
Rok výroby	2015

Nabíjačka	
Parameter	Hodnota
Napájacie napätie	230 V AC
Frekvencia napájania	50 Hz
Nabíjacie napätie	9 V DC
Max. prúd nabíjania	450 mA
Čas nabíjania	3 - 5 h
Ochranná trieda	II
Hmotnosť	0,27 kg
Rok výroby	2015

### ÚDAJE TÝKAJÚCE SA HLUČNOSTI A VIBRÁCIÍ

Hladina akustického tlaku:  $L_{p_A} = 69 \text{ dB(A)}$   $K = 3 \text{ dB(A)}$

Hladina akustického výkonu:  $L_{w_A} = 80 \text{ dB(A)}$   $K = 3 \text{ dB(A)}$

Hodnota zrýchlenia vibrácií:  $a_n = 1,362 \text{ m/s}^2$   $K = 1,5 \text{ m/s}^2$

## OCHRANA ŽIVOTNÉHO PROSTREDIA

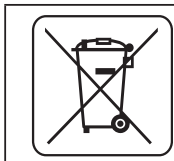

Výrobky napájané elektrickým prúdom sa nesmú likvidovať spoločne s domovým odpadom, ale majú byť odovzdané na recykláciu na určenom mieste. Informáciu o zužitkovaní poskytne predajca výrobku alebo miestne orgány. Opatrované elektrické a elektronické zariadenia obsahujú látky negatívne pôsobiace na životné prostredie. Zariadenie, ktoré nie je odovzdané na recykláciu, predstavuje možnú hrozbu pre životné prostredie a ľudské zdravie.

\* Právo na zmenu je vyhradené.

„Grupa Topex Spółka z ograniczoną odpowiedzialnością” Spółka komandytowa so sídlom vo Varšave, ul. Pograniczna 2/4 (ďalej iba: „Grupa Topex”) informuje, že všetky autorské práva k obsahu tohto návodu (ďalej iba: „Návod”), v rámci toho okrem iného k jeho textom, uvedeným fotografiám, obrázkom a k jeho štruktúre, patria výhradne spoločnosti Grupa Topex a podliehajú právnej ochrane podľa zákona zo dňa 4. februára 1994, O autorských a obdobných právach (tj. Dz. U. 2006 Nr 90 Poz 631 v znení neskorších zmien). Kopírovanie, spracovávanie, publikovanie, úprava tohto Návodu ako celku alebo jeho jednotlivých častí na komerčné účely, bez písomného súhlasu spoločnosti Grupa Topex, je prísne zakázané a môže mať za následok občianskoprávne a trestnoprávne dôsledky.

### BATERIJSKI VIJAČNIK 58G150

POZOR: PRED PRIČETKOM UPORABE ELEKTRIČNEGA ORODJA JE TREBA POZORNO PREBRATI SPODNJA NAVODILA IN JIH SHRANITI ZA NADALJNJO UPORABO.

### SPECIFIČNI VARNOSTNI PREDPISI

- **Med delom z vijačnikom je treba nositi naušnike za zaščito pred hrupom.** *Izpostavljenost na hrup lahko povzroči izgubo sluha.*
- **Orodje je treba uporabljati z dodatnimi ročaji, priloženimi orodju.** *Izguba nadzora lahko povzroči telesne poškodbe uporabnika.*

### DODATNA VARNOSTNA NAVODILA ZA BATERIJSKI VIJAČNIK

- Pred delom z vijačnikom se je treba natančno seznaniti z navodili.
- Vijačne nastavke in svedre je treba hraniti v dobrem tehničnem stanju. Svedri morajo biti naostreni. To omogoča zmanjšanje obremenitve vijačnika in zagotovi njegovo povečano trajnost.
- Uporabljati je treba izključno vijačne nastavke in svedre, ki jih priporoča proizvajalec.
- Nedopustno je opravljanje kakršnih koli samodejnih poskusov modifikacije vijačnika ali njegovih pripomočkov.
- Vijačnika ni dovoljeno preobremenjevati. Treba je dovoliti orodju, da samo opravlja delo. To zagotavlja zmanjšanje obrabe vijačnika oz. delovnega orodja, zagotovi večji izkoristek delovanja in trajnost električnega orodja.
- Uporaba napajalnika s poškodovanim napajalnim kablom ni dovoljena. Tak napajalnik je treba popraviti ali zamenjati.
- Vedno je treba skrbeti za čisto površino polnilnika in električnega orodja (brez sledov umazanije ali prahu).
- Pred kakršnim koli delom na vijačniku (vzdrževanje, popravilo) ga je treba vedno odklopiti od napajalnika, sam napajalnik pa iz omrežja.
- Baterijo, ki se uporablja z vijačnikom, ni dovoljeno uporabljati za druge namene.
- Razmontiranje orodja ni dovoljeno.
- Naprave ni dovoljeno izpostaviti previsoki temperaturi ali vodi.
- Med daljšimi obdobji, ko vijačnik ni v rabi, ga je treba hraniti v hladnem in suhem mestu.
- Uporaba vijačnika v primeru, da se ugotovi odstop barv ali poškodbo njegovega ohišja, ni dovoljena.
- Poskrbite, da ne pride do popolne izpraznitve baterije. V primeru, da orodje daljši čas ni v rabi, je treba baterijo polniti od časa do časa. Popolnoma izpraznjena baterija je lahko vir odteka.
- Li-Ion baterij ni dovoljeno metati v ogenj ali vodo. Lahko pride do eksplozije! Izrabljeno baterijo je treba oddati v reciklažo za to pooblaščenemu obratu. Baterije ni dovoljeno vreči v zabojnik z gospodinjstskimi odpadki.

### POSEBNI VARNOSTNI POGOJI ZA POLNILNIK

- Ta navodila je treba shraniti. Vsebujejo pomembne nasvete glede varnosti in uporabe polnilnika.
- Pred začetkom uporabe polnilnika je treba prebrati vse zadevne informacije, ki jih vsebujejo spodnja navodila, oznake na polnilniku in izdelku, za katerega je namenjen polnilnik.
- Polnilnik je treba uporabljati izključno za polnjenje baterij vrste Li-Ion, s čimer se zmanjša tveganje morebitne poškodbe telesa. Baterija druge vrste lahko eksplodira, povzroči poškodbe telesa ali materialno škodo.
- Polnilnika ni dovoljeno izpostavljati vlagi ali vodi.
- Uporaba priključnih elementov, ki jih proizvajalec polnilnika ne priporoča ali prodaja, lahko povzroči požar, poškodbe telesa ali električni udar.
- Prepričati se je treba, da priključnega kabla ni mogoče pohoditi, da se ne nahaja ne prehodu in mu ne grozi druga nevarnost (npr. prekomerno nategovanje).
- Podaljšek naj se uporablja le takrat, ko je to zares potrebno. Uporaba neustreznega podaljška lahko povzroči požar ali električni udar. Če je uporaba podaljška nujna, se je treba prepričati, da:

- je vtičnica podaljška združljiva z vtičem originalnega priključnega kabla polnilnika,
- je podaljšek v dobrem tehničnem stanju.
- Uporaba polnilnika s poškodovanim kablom ali vtičem ni dovoljena. Poškodbo lahko odpravi kvalificirana oseba.
- Uporaba polnilnika, ki je bil podvržen močnemu udarcu, je padel ali bil na drug način poškodovan, ni dovoljena. Preverjanje in morebitno popravilo lahko opravi pooblaščen servisna delavnica.
- Odpiranje polnilnika ni dovoljeno. Vsa popravila je treba zaupati pooblaščenim servisnim delavnicam. Neustrezno opravljena montaža polnilnika lahko povzroči električni udar ali požar.
- Pred pričetkom kakršnih koli vzdrževalnih dejavnosti ali čiščenja je treba polnilnik izklopiti iz omrežja.



**Ko polnilnik ni v rabi, ga je treba izklopiti iz električnega omrežja**

**POZOR! Naprava je namenjena delu v notranjosti prostorov.**

**Navkljub že sami po sebi varni konstrukciji, uporabi zaščitnih sredstev in dodatnih zaščitnih sredstev vedno obstaja tveganje telesne poškodbe med delom.**

**Baterije Li-ion lahko iztečejo, se vžgejo ali eksplodirajo, če so segrete na visoko temperaturo ali v kratkem stiku. Ni jih dovoljeno hraniti v avtomobilih med vročimi in sončnimi dnevi. Baterije ni dovoljeno odpirati. Baterije Li-ion vsebujejo zaščitne elektronske elemente, ki v primeru poškodbe lahko povzročijo vžig ali eksplozijo baterije.**

## ZGRADBA IN NAMEN

Akumulatorski vijak je mogoče uporabljati skupaj z nizom vijakovih nastavkov različnih dolžin, ki imajo šestkotna vpenjala s presekom srednjega dela 6,35 mm (1/4"). Kljub temu, da je orodje v prvi vrsti namenjeno za delo kot vijak, ga je mogoče s šestkotnimi nastavki in svedri s presekom 6,35 mm uporabljati tudi za lažja vrtna dela (npr. vrtnje pilotnih odprtin).

Električna orodja z akumulatorskim pogonom, brezžična, se še posebej izkažejo pri opravkih, ki so neposredno povezana z opremljanjem notranjosti, adaptacijo prostorov ipd.



**Uporaba električnega orodja, ki ni v skladu z njegovim namenom, ni dovoljena.**

## OPIS GRAFIČNIH STRANI

Spodnje oštevilčenje se nanaša na elemente orodja, ki so predstavljeni na grafičnih straneh pričujočih navodil.

1. Vpenjalo
2. Kolut za nastavitve vrtilnega momenta
3. Prikazovalnik napolnjenosti akumulatorja
4. Tipka prikazovalnika napolnjenosti akumulatorja
5. Blokada ročaja
6. Preklopnik smeri vrtenja
7. Vpenjalo za priklop polnilnika
8. Kontrolna LED napajanja
9. Vklonno stikalo
10. Tipka osvetlitve
11. Osvetlitev (LED)

\* Obstajajo lahko razlike med sliko in izdelkom

## OPIS UPORABLJENIH GRAFIČNIH ZNAKOV



POZOR



OPOZORILO



NAMESTITEV/NASTAVITVE



INFORMACIJA

## OPREMA IN PRIBOR

- |    |                      |          |
|----|----------------------|----------|
| 1. | Polnilnik            | - 1 kos  |
| 2. | Nastavki za izvijače | - 18 kos |
| 3. | Adapter za nastavke  | - 1 kos  |
| 4. | Prenosna torba       | - 1 kos  |

## PRIPRAVA NA UPORABO

### POLNJENJE BATERIJE

 Vijačnik je dostavljen z delno napolnjeno baterijo. Priporoča se, da prvo polnjenje traja 5 ur. Polnjenje baterije je treba izvajati v pogojih, ko je temperatura okolice 4° C-40° C.

-  • Vtičak kabla polnilnika vložite v vtič za priključek polnilnika (7), ki je nameščen v ročaju vijačnika (slika A).
- Polnilnik priključite na omrežje 230V AC.
- Zasveti indikator napajanja (LED) (8) na ohišju, ki signalizira, da poteka postopek polnjenja (slika B).

 Indikator polnjenja (LED) (8) sveti med celotnim postopkom polnjenja, po čemer pa ugasne, kar pomeni, da je baterija v celoti napolnjena.

 **Baterije ni dovoljeno polniti nad 8 ur. Prekoračitev tega časa lahko povzroči poškodbo akumulatorskih celic.**

 Baterija vijačnika ima funkcijo ti. „spanja“, kar pomeni, da vijačnik, ko se ne uporablja, samodejno izklopi vse nepotrebne funkcije z namenom varčevanja z energijo. V tej fazi ni mogoče preveriti stanja napolnitve baterije in vklopiti osvetlitve. Po prvem kratkočasnem pritisku tipke stikala se vrnejo vse funkcije.

 **Med polnjenjem se baterije močno segrevajo. Ne uporabljajte orodja takoj po polnjenju – počakajte, da baterija doseže sobno temperaturo. S tem se prepreči poškodovanje baterije.**

### SIGNALIZACIJA STANJA NAPOLNITVE BATERIJE

 Vijačnik je opremljen s signalizacijo stanja napolnitve baterije (LED) (3). Tri diode signalizirajo raven napolnitve baterije. Za preverjanje stanja napolnitve baterije je treba:

- Pritisniti tipko indikatorja napolnitve baterije (4) (slika C).
- Svetenje vseh 3 diod signalizira visok nivo napolnitve baterije.
- Svetenje 2 diod signalizira delno izpraznitev.
- Osvetlitev samo 1 diode kaže na izpraznitev baterije in na njeno nujno polnjenje.

### OSVETLITEV

 Vsakokratni pritisk tipke za osvetlitev (10) povzroči vklop/izklop diode (LED) (11), ki osvetli delovno mesto (slika D).

### MONTAŽA IN MENJAVA DELOVNIH ORODIJ

-  • Odvlecite pritrdilno tulko vpenjala za orodje (1), pri čemer premagate upor vzmeti.
- Vložite steblo delovnega orodja v vpenjajo (1), potisnite ga do naslona (morda je potrebno obrniti delovno orodje, da se to pravilno namesti).
- Sprostite vpenjalno tulko, kar povzroči končno vpetje delovnega orodja.
- Odstranitev delovnega orodja poteka v obratnem vrstnem redu od namestitve.

 Pri uporabi kratkih vijačnih nastavkov je treba uporabljati dodatni adapter za vijačne nastavke.

### PREMIČNI ROČAJ

 Ročaj vijačnika je možno nastaviti vodoravno, vzdolž osi vretena vijačnika ali pod kotom. Ročaj v vsakem položaju fiksira zatič.

- Pritisnite gumb za blokado vklopne tipke (5).
- Ročaj obrnite za 180° okrog osi (slika E).
- Prepričajte se, da se tipka blokade ročaja (5) zaskoči in da je ročaj ustrezno zavarovan.

## ZAVORA VRETENA



Baterijski vijačnik ima elektronsko zavoro, ki zadrži vreteno takoj po sprostitvi pritiska na stikalu. Zavora zagotavlja natančno privijanje in vrtnanje in ne dopušča prostega obračanja vretena po izklopu.

## UPORABA / NASTAVITVE

### VKLOP / IZKLOP



**Vklop** - pritisnite vklopno tipko (9).

**Izklop** - sprostite pritisk na tipki vklopnega stikala (9).

### REGULACIJA VRTILNE HITROSTI



Hitrost privijanja ali vrtnanja je mogoče med delom regulirati s povečanjem ali zmanjšanjem pritiska na vklopnem stikalu (9). Regulacija hitrosti omogoča počasen start, kar pri vrtnanju odprtih mavcu ali glazuri prepreči zdrs svedra, pri privijanju in odvijanju pa pomaga obdržati nadzor nad delom.

### REGULACIJA VRTILNEGA MOMENTA



Nastavitev koluta za nastavitev vrtilnega momenta (2) v izbrani položaj povzroči trajno nastavitev sklopke na določeno vrednost vrtilnega momenta. Po tem, ko je dosežena vrednost nastavljenega vrtilnega momenta, se samodejno izklopi preobremenitvena sklopka. To varuje pred privitjem vijaka pregloboko ali pred poškodbami na vijačniku.



Za različne vijake in razne materiale se uporabljajo različne vrednosti vrtilnega momenta. Moment je tem večji tem večje je število, ki ustreza danemu položaju.

- Kolut za nastavitev vrtilnega momenta (2) nastavite na določeno vrednost vrtilnega momenta (slika F).
- Vedno je treba začeti z momentom manjše vrednosti.
- Stopenjsko povečujte moment, dokler ne dosežete zadovoljivega rezultata (območje 1 – 10).
- Za odvijanje vijakov je treba izbrati višje nastavitve.
- Sposobnost izbire ustrezne nastavitve se pridobi s prakso.



**Nastavitev koluta za nastavitev vrtilnega momenta v položaj vrtnanja povzroči izklop preobremenitvene sklopke.**

### SMER VRTENJA V DESNO – LEVO



S pomočjo preklopnika smeri vrtenja (6) se izbere smer vrtenja vretena (slika G).

**Vrtenje v desno** – nastavite preklopnik smeri vrtenja (6) v skrajni levi položaj.

**Vrtenje v levo** – nastavite preklopnik smeri vrtenja (6) v skrajni desni položaj.

\* Treba je upoštevati, da je v nekaterih primerih položaj preklopnika smeri vrtenja glede na obračanje vretena lahko drugačen, kot je opisano. Upoštevati je treba grafične oznake na preklopniku ali ohišju orodja.



Varen položaj je srednji položaj preklopnika smeri vrtenja (6), ki onemogoča naključen zagon električnega orodja:

- V tem položaju ni mogoče zagnati vijačnika.
- V tem položaju se opravlja menjava svedrov ali nastavkov.
- Pred uporabo je treba preveriti, ali je preklopnik smeri vrtenja (6) v pravilnem položaju.



**Menjave smeri vrtenja ni dovoljeno opravljati medtem, ko se vreteno vijačnika obrača.**



**Dolgotrajno vrtnanje pri nizki hitrosti vrtenja vretena lahko povzroči pregretje motorja. Vrtnanje je treba občasno prekiniti ali omogočiti, da naprava deluje na maksimalnih obratih brez obremenitve približno 3 minute.**

## VZDRŽEVANJE IN HRAMBA

### VZDRŽEVANJE IN ČIŠČENJE



- Priporoča se čiščenje orodja neposredno po vsaki uporabi.
- Za čiščenje ni dovoljeno uporabljati vode ali drugih tekočin, saj lahko škodujejo delom, izdelanim iz umetnih mas.

- Napravo je treba čistiti s pomočjo suhega kosa tkanine.
- Redno je treba čistiti prezračevalne reže v ohišju motorja, da se prepreči pregrevanje orodja.
- Napravo je treba hraniti na suhem mestu in zunaj dosega otrok.

 Vse napake mora odpraviti pooblaščen servis proizvajalca.

## TEHNIČNI PARAMETRI

### NAZIVNI PODATKI

Baterijski izvijač	
Parameter	Vrednost
Napetost baterije	7,2 V DC
Vrsta baterije	Li-Ion
Kapaciteta baterije	1500 mAh
Vrtilna hitrost v jalovem teku	230 min <sup>-1</sup>
Vpenjalo	Šestkotno 1/4" (6,35 mm)
Največji vrtilni moment	6 Nm
Razred zaščite	III
Masa (brez polnilnika)	0,52 kg
Leto izdelave	2015

Polnilnik	
Parameter	Vrednost
Napetost napajanja	230 V AC
Frekvenca napajanja	50 Hz
Napetost polnjenja	9 V DC
Maks. tok polnjenja	450 mA
Čas polnjenja	3 - 5 h
Razred zaščite	II
Teža	0,27 kg
Leto izdelave	2015

### PODATKI O HRUPU IN VIBRACIJAH

Stopnja zvočnega pritiska:  $L_{p_A} = 69 \text{ dB(A)}$   $K = 3 \text{ dB(A)}$

Stopnja zvočne moči:  $L_{w_A} = 80 \text{ dB(A)}$   $K = 3 \text{ dB(A)}$

Stopnja vibracij:  $a_h = 1,362 \text{ m/s}^2$   $K = 1,5 \text{ m/s}^2$

## VAROVANJE OKOLJA



Električno napajanih izdelkov ni dovoljeno mešati z gospodinjskimi odpadki, ampak jih morajo odstraniti ustrezne službe. Podatki o službah za odstranitev odpadkov so na voljo pri prodajalcu ali lokalnih oblasteh. Porabljeno električno in elektronsko orodje vsebuje okolju škodljive snovi. Orodje, ki ni oddano v reciklažo, predstavlja potencialno nevarnost za okolje in zdravje ljudi.

\* Pridržana pravica do izvajanja sprememb.

„Grupa Topex Spółka z ograniczoną odpowiedzialnością“ Spółka komandytowa s sedežem v Varšavi, ul. Pograniczna 2/4 (v nadaljevanju „Grupa Topex“), sporoča, da so vse avtorske pravice v zvezi z vsebino teh navodil (v nadaljevanju „Navodila“) med drugim v zvezi z besedili, shemami, risbami, kakor tudi sestavo, izključna last Grupa Topex in so predmet zakonske zaščite v skladu z zakonom z dne 4. februarja 1994 o avtorskih pravicah in intelektualni lastnini (Ur. l. 2006 št. 90/631 s kasnejšimi spremembami). Kopiranje, obdelava, objava in spreminjanje Navodil v komercialne namene, kot tudi njihovih posameznih elementov, je brez pisne odobritve Grupa Topex strogo prepovedano in lahko privede do civilne in kazenske odgovornosti.

## **AKUMULIATORINIS SUKTUVAS 58G150**

DĖMESIO: PRIEŠ PRADĖDAMI NAUDOTIS ELEKTRINIŲ ĮRANKIŲ, ĮDĖMIAI PERSKAITYKITE ŠIĄ INSTRUKCIJĄ IR SAUGOKITE JĄ TOLIMESNIAM NAUDOJIMUI.

### **PAGRINDINĖS SAUGOS TAISYKLĖS**

- **Dirbdami su įrankiu naudokite klausos apsaugos priemones.** *Dėl triukšmo gali sutrikti klausa.*
- **Įrankį naudokite su papildomomis rankenomis, esančiomis elektrinio įrankio komplekte.** *Nesuvaldytas įrankis gali sužeisti dirbantįjį.*

### **PAPILDOMOS SAUGOS DARBO SU AKUMULIATORINIŲ SUKTUVŲ TAISYKLĖS**

- Prieš pradėdami naudotis akumuliatoriniu suktuvu, įdėmiai perskaitykite šią instrukciją.
- Sukimo antgaliai ir grąžtai turi būti geros techninės būklės; naudodami tik aštirus grąžtus sumažinsite apkrovą įrankiui ir taip užtikrinsite ilgesnį suktuvo naudojimo laiką.
- Naudokite tik gamintojo rekomenduojamus sukimo antgalius ir grąžtus.
- Draudžiami bet kokie savavališki suktuvo arba jo priedų konstrukcijos pakeitimai.
- Neperkraudkite suktuvo, leiskite įrankiui dirbti numatytu pajėgumu (nespauskite). Taip naudodami apsaugosite suktuvą bei darbinis priedus nuo greito susidėvėjimo, užtikrinsite geresnį darbo našumą ir įrankio ilgaamžiškumą.
- Nenaudokite įkroviklio su pažeistu elektros laidu. Tokį prietaisą reikia suremontuoti arba pakeisti.
- Elektrinio įrankio bei įkroviklio korpusas turi būti švarus (neturi būti purvo arba dulkių).
- Prieš pradėdami bet kokius suktuvo aptarnavimo ar remonto darbus, visada atjunkite energijos tiekimą ir išjunkite iš elektros įtampos tinklo.
- Nenaudokite suktuvo akumuliatoriaus kitiems tikslams.
- Neardykite įrankio patys.
- Saugokite įrankį nuo aukštos temperatūros ir vandens.
- Ilgesnį laiką nenaudojamą suktuvą laikykite vėsioje, sausoje vietoje.
- Nesinaudokite suktuvu, jeigu pastebėjote, kad jo korpusas pažeistas arba pakito spalva.
- Neleiskite akumuliatoriui pilnai išsikrauti. Jeigu įrankiu nesinaudojama ilgesnį laiką, akumuliatorių, kas tam tikrą laiką tarpą reikia įkrauti. Visiškai išsikrovęs akumuliatorius gali ištekėti.
- Nemeskite Li-ion akumuliatoriaus į ugnį arba vandenį. Dėl to kyla sprogimo pavojus! Susidėvėjusį akumuliatorių reikia atiduoti į šio tipo įrenginių surinkimo punktą. Nemeskite akumuliatoriaus kartu su buitinėmis atliekomis.

### **DETALIOS SAUGOS NAUDOJIMOSI ĮKROVIKLIU TAISYKLĖS**

- Išsaugokite šią instrukciją, joje yra svarbios, saugaus naudojimosi įkrovikliu, instrukcijos.
- Prieš pradėdami naudoti įkroviklį, perskaitykite visą šioje instrukcijoje esančią informaciją, susipažinkite su simboliais ant įkroviklio ir gaminio, kuriam jis skirtas.
- Siekiant sumažinti kūno sužalojimo pavojų, įkroviklį galima naudoti tik ličio jonų akumuliatoriams įkrauti. Kito tipo akumuliatorius gali sprogti ir sužaloti dirbantįjį arba tapti materialinės žalos priežastimi.
- Įkroviklį reikia saugoti nuo drėgmės ir vandens.
- Nerekomenduojamų, įkroviklio gamintojo netiekiamų prijungimo elementų naudojimas kelia gaisro, kūno sužalojimo arba elektros smūgio pavojų.
- Būtina patikrinti, ar nėra pavojaus užminti elektros laidą, t.y. jis neištiestas praėjime, nėra pavojaus kitaip jį pažeisti (pvz., dėl pernelyg stipraus įtempimo).
- Jeigu nebūtina, nenaudokite ilgintuvo. Netinkamo ilgintuvo naudojimas kelia gaisro ir elektros smūgio pavojų. Jeigu ilgintuvą naudoti būtina, tai visų pirma reikia įsitikinti ar:
  - ilgintuvo lizdas tinka originaliam įkroviklio laido kištukui;
  - ilgintuvo techninė būklė yra gera.
- Nenaudokite įkroviklio su pažeistu laidu ar elektros laido kištuku. Gedimus turi pašalinti kvalifikuotas asmuo.
- Nenaudokite stiprų smūgį patyrusio, numesto, ar kitu būdu apgadinto įkroviklio. Įkroviklio patikrinimas, t.y. remontas turi būti atliekamas autorizuotoje remonto dirbtuvėje.



- Nardykite įkroviklio patys. Bet kokius remonto darbus paveskite autorizuotos remonto dirbtuvės meistrams. Neteisingai surinktas įkroviklis kelia elektros smūgio arba gaisro pavojus.
- Prieš atliekant bet kokius įkroviklio aptarnavimo ar priežiūros darbus, jį reikia išjungti iš elektros įtampos tinklo.



**Nenaudojamą įkroviklį reikia išjungti iš elektros įtampos tinklo.**

**DĖMESIO! Įrankiu galima naudotis tik patalpose.**

**Nepaisant saugios įrankio konstrukcijos, apsauginių ir papildomų saugos priemonių naudojimo, visada, darbo metu išlieka sužalojimų pavojus.**

**Dėl aukštos temperatūros arba jungimosi, Li-ion akumulatorius gali ištekėti, užsidegti arba sprogti. Karštomis, saulėtomis dienomis, jo negalima laikyti automobilyje, akumulatoriaus negalima ardyti. Li-ion akumulatoriuose yra elektroninė įranga, pažeidus akumuliatorių jį gali užsidegti arba sprogti.**

## KONSTRUKCIJA IR PASKIRTIS

Akumulatoriniam suktuvui tinka daugelis skirtingo ilgio antgalių ir grąžtų su šešiakampiais kotais, kurių matmenys yra 6,35 mm, (1/4"). Nepaisant to, kad įrankis skirtas varžtų sukimui, su antgaliais ir grąžtais, kurių šešiakampio koto skersmuo yra (6,35 mm), jį galima naudoti nesudėtingiems gręžimo darbams (pvz., paruošiamųjų skylių gręžimui).

Akumulatoriais varomi (belaidžiai) elektriniai įrankiai, ypatingai naudingi atliekant patalpų vidaus apdailos darbus ir pan.



**Draudžiama elektrinį įrankį naudoti ne pagal paskirtį**

## GRAFINIŲ PUSLAPIŲ APRAŠYMAS

Numeriais pažymėti įrankio elementai atitinka šios instrukcijos grafiniuose puslapiuose pavaizduotus elementus.

1. Priedų laikiklis
2. Sukimo momento reguliavimo žiedas
3. Akumulatoriaus įkrovimo indikatorius
4. Akumulatoriaus įkrovimo indikatoriaus mygtukas
5. Rankenos užraktas
6. Sukimosi krypties jungiklis
7. Įkroviklio įjungimo lizdas
8. Įkrovimo kontrolės lemputė (LED)
9. Jungiklis
10. Apšvietimo įjungimo mygtukas
11. Lemputė (LED)

\* Tarp paveikslo ir gaminio galimas nedidelis skirtumas.

## PANAUDOTŲ GRAFINIŲ ŽENKLŲ APRAŠYMAS



DĖMESIO



ATSARGIAI



MONTAVIMAS IR NUSTATYMAI









INFORMACIJA

## KOMPLEKTAVIMAS IR PRIEDAI

- |                               |           |
|-------------------------------|-----------|
| 1. Įkroviklis                 | - 1 vnt.  |
| 2. Sukimo antgaliai           | - 18 vnt. |
| 3. Jungtis, sukimo antgaliams | - 1 vnt.  |
| 4. Transportavimo lagaminas   | - 1 vnt.  |

## PASIRUOŠIMAS DARBUI

### AKUMULIATORIAUS ĮKROVIMAS

-  Suktuvas parduodamas su dalinai įkrautu akumuliatoriumi. Rekomenduojama, pirmą akumuliatoriaus įkrovimą atlikti tik jam visiškai išsikrovus, įkrovimo laikas - 5 valandos. Aplinkos, kurioje įkraunamas akumuliatorius, temperatūra turi būti nuo 4° C iki 40° C.
- 
  - Įkroviklio laido kištuką įstatykite į suktuvo korpuse esantį įjungimo lizdą (7), (pav. A).
  - Įkroviklį įjunkite į 230V AC elektros įtampos tinklą.
  - Įsijungia suktuvo rankenoje esanti kontrolinė lemputė (LED) (8) įspėjanti, kad įkrovimas prasidėjo (pav. B).
-  Įkrovimo kontrolės lemputė (LED) (8) šviečia visą įkrovimo laiką, išsijungia tik pilnai įsikrovus akumuliatoriui.
-  **Akumuliatoriaus įkrovimas neturi trukti ilgiau nei 8 valandas. Kraunant ilgiau nei nurodyta gali sugesti akumuliatoriaus elementas.**
-  Suktuvo akumuliatorius turi funkciją, vadinamą „užmigdymu“, tai reiškia, kad energijos taupymui, kai įrankis nenaudojamas, automatiškai išjungiamos visos nereikalingos grandys. Šio režimo metu neįmanoma patikrinti nei akumuliatoriaus įkrovimo lygio, nei įjungti apšvietimo. Vieną kartą, trumpai, spustelėjus įjungimo mygtuką, visos funkcijos vėl įsijungia.
-  **Įkrovimo metu akumuliatorius labai stipriai įkaista. Nedirbkite iškart, vos tik akumuliatorius įsikrauna, palaukite kol akumuliatorius atvės (iki kambario temperatūros). Taip apsaugosite akumuliatorių nuo gedimo.**



### AKUMULIATORIAUS ĮKROVIMO LYGIO PARODYMAI

-  Suktuvas turi akumuliatoriaus įkrovimo lygio rodiklį (diodai LED) (3). Trys diodai rodo akumuliatoriaus įkrovimo lygį. Norėdami patikrinti akumuliatoriaus įkrovimo lygį:
  - Paspauskite akumuliatoriaus įkrovimo lygio rodiklio mygtuką (4) (pav. C).
  - Šviečiantys visi 3 akumuliatoriaus įkrovimo lygio diodai rodo aukščiausią akumuliatoriaus įkrovimo lygį.
  - Šviečiantys 2 diodai reiškia, kad akumuliatorius išsikrovęs dalinai.
  - Šviečiantis 1 diodas reiškia, kad akumuliatorius visiškai išsikrovęs ir jį būtina įkrauti.

### APŠVIETIMAS

-  Kaskart, paspaudus apšvietimo įjungimo mygtuką (10) diodas (LED) (11), skirtas darbo vietos apšvietimui, yra įjungiamas arba išjungiamas (pav. D).

### ĮRANKIO PRIEDŲ TVIRTINIMAS IR KEITIMAS

- 
  - Įveikdami spyruoklės pasipriešinimą, atitraukite priedų laikiklio tvirtinimo įvorę (1).
  - Darbinio priedo kotą įstatykite į laikiklį (1), įstumkite iki galo (gali būti, jog darbinį priedą reikės sukti, kol įstatysite jį tinkama padėtimi).
  - Atleiskite tvirtinimo įvorę (atleidus tvirtinimo, įvorę darbinis priedas įtvirtinamas galutinai).
  - Darbinis priedas išimamas atvirkščiu įdėjimui eiliškumu.
-  Trumpų sukimo antgalių tvirtinimui naudokite papildomą jungtį.

### REGULIUOJAMA RANKENA

-  Suktuvo rankeną, prireikus, galima pritvirtinti tiesiai (išilgai suklio) arba kampu. Bet kuri pasirinkta rankenos padėtis tvirtinama rankenos užraktu.
  - Paspauskite rankenos užrakto mygtuką (5).
  - Sukite rankeną 180°, aplink ašį (pav. E).
  - Įsitikinkite, kad rankenos užrakto mygtukas (5) suveikė ir rankena gerai prisitvirtino.

### SUKLIO STABDYS

-  Akumuliatorinis suktuvas turi elektroninį stabdį, kuris atleidus jungiklį, suklij sustabdo tuoj pat. Sustabdydamas suklio sukimąsi, vos tik įrankis yra išjungiamas, stabdys užtikrina tikslų sukimą ir grėžimą.

## DARBAS IR NUSTATYMAI



### ĮJUNGIMAS IR IŠJUNGIMAS

-  **Įjungimas** – paspauskite įjungimo mygtuką (9).
- Išjungimas** – atleiskite įjungimo mygtuką (9).

### SUKIMO GREIČIO REGULIAVIMAS

-  Įsukimo ir išsukimo greitį, darbo metu, galima reguliuoti stipriau arba silpniau spaudžiant įjungimo mygtuką (9). Dėl greičio reguliavimo funkcijos, galimas „lėtas startas“, taip išvengiama grąžto slydimo gręžiant ertmes gipse arba keramikoje galima kontroliuoti įsukimą ir išsukimą.

### SUKIMO MOMENTO REGULIAVIMAS

-  Sukimo momento nustatymo žiedą (2) pasukus ties pasirinkto dydžio verte, nustatymas fiksuojamas apsaugine sankaba. Pasiekus nustatytos vertės sukimo momentą, įsijungia automatinė sankaba nuo perkrovos. Tai užtikrina varžto įsukimo gylį (neleidžia įsukti pernelyg giliai), apsaugo suktuvą nuo gedimo.
-  Skirtingiems varžtams sukti ir skirtingoms medžiagoms apdoroti turi būti naudojami skirtingų dydžių sukimo momentai. Didinant sukimo momento reguliavimo žiedo nustatymo vertę, atitinkamai didėja ir sukimo momentas.
  - Sukimo momento reguliavimo žiedą (2) pasukite ties konkretaus sukimo momento verte (**pav. F**).
  - Darbą pradėkite mažesniais sūkais.
  - Momentą didinkite palaipsniui, kol pasieksite norimą rezultatą (ribos:  $1 \div 10$ ).
  - Varžtų išsukimui pasirinkite aukštesnės vertės nustatymus.
  - Gebėjimas pasirinkti tinkamą sukimo momentą įgyjamas praktikuojantis.

-  **Sukimo momento reguliavimo žiedą nustačius ties simboliu gręžimas, apsauginė sankaba išsijungia.**

### SUKIMO KRYPTIS Į DEŠINĘ – Į KAIRĘ

-  Suklio sukimosi kryptis keičiama sukimo krypties jungikliu (6) (**pav. G**).
- Sukimas į dešinę** – sukimosi krypties jungiklį (6) slinkite iki galo į kairę pusę.
- Sukimas į kairę** – sukimosi krypties jungiklį (6) slinkite iki galo į dešinę pusę.

\* Įspėjame, kad kai kuriais atvejais sukimo krypties jungiklio padėtis, nustatant suklio sukimosi kryptį, gali skirtis nuo aprašytos. Būtina atkreipti dėmesį į grafinius ženklus, esančius ant sukimo krypties jungiklio arba įrankio korpuso.



-  Apsauginė funkcija nuo atsitiktinio įrankio įsijungimo įjungiama paslinkus sukimosi krypties jungiklį į vidurį (6):
  - kai jungiklis nustatytas šia padėtimi, suktuvas neįsijungia;
  - nustačius jungiklį šia padėtimi keičiami grąžtai arba antgaliai;
  - prieš įjungiant, patikrinti sukimosi krypties jungiklio (6) padėtį.

-  **Negalima keisti sukimo krypties tol, kol suktuvo suklys nesustoja.**

-  **Ilgai gręžiant žemais sūkais gali perkaisti variklis. Darbo metu, kas tam tikrą laiko tarpą reikia daryti pertraukas arba leisti įrankiui veikti didžiausiais sūkais, be apkrovos, apytikriai 3 minutes.**

## APTARNAVIMAS IR PRIEŽIŪRA

### APTARNAVIMAS IR PRIEŽIŪRA

- 
  - Rekomenduojama, įrankį valyti po kiekvieno naudojimo.
  - Valymui nenaudokite vandens ar kitų skysčių, nes galite sugadinti plastmasines detales.
  - Įrankį valykite sausu audiniu.
  - Norėdami apsaugoti variklį perkaitimo, reguliariai valykite variklio korpuse esančias ventiliacijos angas.
  - Įrankį visada laikykite sausoje, vaikams neprieinamoje vietoje.
-  Bet kokio gedimo remonto darbai galimi tik autorizuotose gamintojo remonto dirbtuvėse.

## TECHNINIAI DUOMENYS

### NOMINALŪS DUOMENYS

Akumulatorinis suktuvas	
Dydis	Vertė
Akumulatoriaus įtampa	7,2 V DC
Akumulatoriaus tipas	Li-ion
Akumulatoriaus talpa	1500 mAh
Sūkių skaičius, veikiant be apkrovos	230 min <sup>-1</sup>
Laikiklis darbiniam priedams	Šešiakampis 1/4" (6,35 mm)
Maksimalus užveržimo momentas	6 Nm
Apsaugos klasė	III
Svoris (be įkroviklio)	0,52 kg
Pagaminimo data	2015

Įkroviklis	
Dydis	Vertė
Įtampa tinkle	230 V AC
Dažnis	50 Hz
Įtampa įkrovimo metu	9 V DC
Maks. įkrovimo įtampa	450 mA
Įkrovimo laikas	3 - 5 h
Apsaugos klasė	II
Svoris	0,27 kg
Pagaminimo data	2015

### INFORMACIJA APIE TRIUKŠMĄ IR VIBRACIJĄ

Garso slėgio lygis:  $L_{pA} = 69 \text{ dB(A)}$   $K = 3 \text{ dB(A)}$

Garso galios lygis:  $L_{wA} = 80 \text{ dB(A)}$   $K = 3 \text{ dB(A)}$

Vibracijos pagreičio vertė:  $a_h = 1,362 \text{ m/s}^2$   $K = 1,5 \text{ m/s}^2$

## APLINKOS APSAUGA



Elektrinių gaminių negalima išmesti kartu su buitine atliekomis, juos reikia atiduoti į atitinkamą atliekų perdirbimo įmonę. Informacijos apie atliekų perdirbimą kreiptis į pardavėją arba vietos valdžios institucijas. Susidėvėję elektriniai ir elektroniniai prietaisai turi gamtai kenksmingų medžiagų. Antriniam perdirbimui neatiduoti prietaisai kelia pavojų aplinkai ir žmonių sveikatai.

\* Pasiliegame teisę atlikti pakeitimus.

„Grupa Topex Spółka z ograniczoną odpowiedzialnością“ Spółka komandytowa (toliau: „Grupa Topex“), kurios buveinė yra Varšuvoje, ul. Pograniczna 2/4 informuoja, kad visos šios instrukcijos (toliau: „instrukcija“) autorinės teisės, tai yra šioje instrukcijoje esantis tekstas, nuotraukos, schemos, paveikslai bei jų išdėstymas priklauso tik Grupa Topex ir yra saugomos pagal 1994 metais, vasario 4 dieną, dėl autorių ir gretutinių teisių apsaugos, priimtą įstatymą (t.y., nuo 2006 metų įsigaliojęs įstatymas Nr. 90, vėliau 631 su įstatymo pakeitimais). Neturint raštiško Grupa Topex sutikimo kopijuoti, perdaryti, skelbti spaudoje, keisti panaudojant komerciniams tikslams visą ar atskiras instrukcijos dalis yra griežtai draudžiama bei gresia civilinė ar baudžiamoji atsakomybė.

### AKUMULATORA SKRŪVGRIEZIS 58G150

PIEZĪME: PIRMS IERĪCES LIETOŠANAS UZSĀKŠANAS NEPIECIEŠAMS UZMANĪGI IZLASĪT ŠO INSTRUKCIJU UN SAGLABĀT TO.

#### SPECIĀLIE DROŠĪBAS NOTEIKUMI

- **Darba laikā ar skrūvgriezi uzlikt dzirdes aizsargus.** *Troksnis var sekmēt dzirdes zudumu.*
- **Ierīce ir jālieto kopā ar piegādātiem papildu rokturiem.** *Kontroles zudums var izraisīt operatora ķermeņa bojājumus.*

#### PAPILDU NORĀDĪJUMI PAR AKUMULATORA SKRŪVGRIEŽA DROŠĪBU

- Pirms lietošanas uzsākšanas ir jāiepazīstas ar šo instrukciju.
- Skrūvgrieža uzgaļi un urbji ir jāuztur labā tehniskā stāvoklī. Urbjiem ir jābūt uzasinātiem. Tas ļaus samazināt skrūvgrieža slodzi un nodrošināt tā lielāku izturību.
- Jāizmanto tikai ražotāja ieteiktie skrūvgrieža uzgaļi un urbji.
- Aizliegts patvaļīgi veikt jebkādas skrūvgrieža vai to piederumu modifikācijas.
- Nedrīkst pārslogot skrūvgriezi. Jāļauj, lai ierīce pati veiktu darbu. Tas samazinās skrūvgrieža un darbinstrumentu nolietošanos, nodrošinās ierīces lielāku produktivitāti un izturību.
- Nedrīkst lietot lādētāju ar bojātu barošanas vadu. Šāda ierīce ir jāsalabo vai jānomaina.
- Vienmēr jāuztur tīrībā lādētāja un ierīces virsmas (bez netīrumu vai putekļu pēdām).
- Pirms veikt jebkādas darbības ar ierīci (apkope, remonts), vienmēr jāatslēdz ierīce no lādētāja, bet lādētājs – no elektrotīkla.
- Skrūvgrieža akumulatoru nedrīkst izmantot citiem mērķiem.
- Nedrīkst mēģināt izjaukt ierīci.
- Nedrīkst pakļaut ierīci pārāk augstas temperatūras un ūdens iedarbībai.
- Ilgākā laika posmā, kad skrūvgriezis netiek izmantots, to nepieciešams uzglabāt aukstā un sausā vietā.
- Nedrīkst lietot skrūvgriezi, kad konstatēta korpusa izbālēšana vai bojājumi.
- Nedrīkst pieļaut akumulatora pilnīgu izlādi. Gadījumā, ja ierīce netiek izmantota ilgākā laika posmā, akumulatoru nepieciešams periodiski uzlādēt. Pilnībā izlādēts akumulators var kļūt par iemeslu akumulatora šķidruma noplūdei.
- Nedrīkst mest Li-Ion akumulatorus ugunī vai ūdenī. Tie var uzsprāgt! Izlietots akumulators ir jāpiegādā akumulatoru pārstrādes punktā. Nedrīkst izmest akumulatoru kopā ar sadzīves atkritumiem.

#### SPECIĀLIE DROŠĪBAS NOTEIKUMI LĀDĒTĀJAM

- Šī instrukcija ir jā saglabā. Tā satur svarīgu informāciju par lādētāja drošību un lietošanu.
- Pirms lādētāja lietošanas uzsākšanas nepieciešams izlasīt visu instrukcijā ietvertu informāciju par lādētāju, kā arī iepazīties ar lādētāja un lādētājam paredzētās ierīces apzīmējumiem.
- Lai samazinātu ķermeņa bojājuma iespējamu risku, lādētājs ir jāizmanto tikai Li-Ion tipa akumulatoriem. Cita tipa akumulatori var uzsprāgt, radot ķermeņa bojājumus un materiālus zaudējumus.
- Lādētāju nedrīkst pakļaut mitruma vai ūdens iedarbībai.
- Izmantojot pievienojamos elementus, kurus lādētāja ražotājs neiesaka vai nepārdod, var tikt izraisīts ugunsgrēks, rasties ķermeņa bojājumi vai elektriskās strāvas trieciens.
- Jāpārliedzinās, vai barošanas vads nav pakļauts uzkāpšanas riskam, neatrodas ejā, kā arī nav pakļauts citām bīstamībām (piemēram, pārāk stiprai nostiepšanai).
- Ja nav absolūtas vajadzības, pagarinātājs nav jāizmanto. Neatbilstoša pagarinātāja izmantošana var izraisīt ugunsgrēku vai elektriskās strāvas triecienu. Ja pagarinātāja izmantošana ir nepieciešama, vispirms nepieciešams pārliedzināties, ka:
  - pagarinātājs ir saderīgs ar lādētāja barošanas vadu.
  - pagarinātājs ir atbilstošā tehniskā stāvoklī.
- Nedrīkst lietot lādētāju ar bojātu barošanas vadu vai kontaktdakšu. Bojājums jānovērš kvalificētai personai.
- Nedrīkst izmantot lādētāju, kas tika pakļauts stipram sitienam, kritienam vai tika bojāts citā veidā.

Lādētāja pārbaude, iespējamais remonts ir jāveic autorizētam servisa centram.

- Nedrīkst mēģināt izjaukt lādētāju. Jebkāda veida remontdarbus var veikt autorizētais servisa centrs. Neatbilstoši veikta lādētāja montāža var izraisīt elektriskās strāvas triecienu vai ugunsgrēku.
- Pirms sākt veikt jebkādas lādētāja apkopes vai tīrīšanas darbības, atslēgt lādētāju no elektrotīkla barošanas.



**Kad lādētājs netiek izmantots, tas ir jāatslēdz no elektrotīkla.**

**UZMANĪBU! Ierīce ir paredzēta darbam iekštelpās.**

**Neskatoties uz drošu konstrukciju, kā arī drošības un papildu aizsardzības līdzekļu izmantošanu, vienmēr pastāv neliels risks gūt ievainojumus darba laikā.**

**Li-Ion akumulatori var iztecēt, aizdegties vai uzsprāgt, ja tiks uzsildīti līdz augstai temperatūrai vai ja notiks īssavienojums. Nedrīkst uzglabāt akumulatorus automašīnā karstās un saulainās dienās. Li-Ion akumulatori satur elektroniskus aizsargelementus, kas bojājumu gadījumā var radīt akumulatora aizdegšanos vai sprādzienu.**

## UZBŪVE UN PIELIETOJUMS

Akumulatora skrūvgriezi var izmantot kopā ar dažāda garuma skrūvgrieža uzgaļiem, kuriem ir gali ar sešstūra šķērsriezumu un diametru 6,35 mm, (1/4"). Neskatoties uz to, ka galvenokārt ierīce ir paredzēta izmantošanai kā skrūvgriezis, to drīkst lietot arī kopā ar uzgaļiem un urbjiem, kuriem ir gali ar sešstūra šķērsriezumu (6,35 mm), kā arī vieglajos urbšanas darbos (piemēram, veidojot konduktorbūmus). Bezvada elektroierīces ar akumulatora piedziņu ir īpaši noderīgas telpu apdares, pārbūves u.tml. darbos.



**Nedrīkst izmantot elektroinstrumentu neatbilstoši tam paredzētam izmantošanas mērķim.**

## GRAFISKĀS DAĻAS APRAKSTS

Zemāk minētā numerācija attiecas uz tiem ierīces elementiem, kas ir aprakstīti šīs instrukcijas grafiskajā daļā.

1. Darbinstrumentu patrona
2. Griezes momenta regulācijas gredzens
3. Akumulatora uzlādes rādītājs
4. Akumulatora uzlādes rādītāja poga
5. Roktura fiksators
6. Griešanās virziena pārslēdzējs
7. Lādētāja pieslēgšanas ligzda
8. Uzlādes indikators (LED)
9. Slēdzis
10. Apgaismojuma poga
11. Apgaismojums (LED)

\* Izstrādājums un attēli var atšķirties.

## SIMBOLU APRAKSTS



PIEZĪME



BRĪDINĀJUMS



MONTĀŽA/IESTATĪJUMI









INFORMĀCIJA

## APRĪKOJUMS UN PIEDERUMI

1. Lādētājs - 1 gab.
2. Skrūvgrieža uzgaļi - 18 gab.
3. Adapters skrūvgrieža uzgaļiem - 1 gab.
4. Transportēšanas soma - 1 gab.

## SAGATAVOŠANĀS DARBAM

### AKUMULATORA UZLĀDE

-  Skrūvgriezis tiek piegādāts ar daļēji uzlādētu akumulatoru. Ieteicams, lai pirmā uzlāde ilgtu 5 stundas. Akumulators jālādē tādos apstākļos, kad apkārtējās vides temperatūra ir 4°C – 40°C.
- 
  - Ielikt lādētāja barošanas vada kontaktdakšu lādētāja pieslēgšanas ligzdā (7), kas atrodas skrūvgrieža korpusā (A att.).
  - Pieslēgt lādētāju pie elektrotīkla kontaktligzdas 230V AC.
  - Uz skrūvgrieža korpusa iedegsies uzlādes indikators (LED) (8), kas signalizē par uzlādes procesu (B att.).
-  Uzlādes indikators (LED) (8) degs visā lādēšanas procesa laikā un nodzīsīs, kad akumulators tiks pilnībā uzlādēts.
-  **Akumulatoru nedrīkst lādēt ilgāk par 8 stundām. Pārsniedzot šo laiku, var sabojāt akumulatora elementus.**
-  Skrūvgrieža akumulatoram ir t.s. „aizmigšanas” funkcija, kas nozīmē, ka bezdarbībā automātiski tiek atslēgtas visas nevajadzīgas elektriskās ķēdes, lai ekonomētu enerģiju. Šajā stāvoklī nevar pārbaudīt akumulatora uzlādes stāvokli, kā arī ieslēgt apgaismojumu. Pēc pirmās islaicīgas slēdža pogas nospiešanas visas funkcijas tiek atjaunotas.
-  **Uzlādes laikā akumulatori stipri sakarst. Neveikt darbu uzreiz pēc uzlādes, bet gan uzgaidīt, kamēr akumulators atdzīs līdz istabas temperatūrai. Tas pasargās akumulatoru no bojājuma.**



### SIGNALIZĒŠANA PAR AKUMULATORA UZLĀDES STĀVOKLI

-  Skrūvgriezis ir aprīkots ar akumulatora uzlādes stāvokļa signalizatoriem (LED diodes) (3). Trīs diodes signalizē par akumulatora uzlādes līmeni. Lai pārbaudīt akumulatora uzlādes stāvokli, nepieciešams:
  - Nospiegt akumulatora uzlādes rādītāja pogu (4) (C att.).
  - Visu 3 diožu degšana norāda uz akumulatora augstu uzlādes līmeni.
  - 2 diožu degšana nozīmē daļējo izlādi.
  - Tikai 1 diodes degšana nozīmē, ka akumulators ir iztukšots un to ir nepieciešams uzlādēt.

### APGAISMOJUMS

-  Katru reizi nospiežot uz apgaismojuma pogu (10), ieslēdzas /izslēdzas LED diodes (11), kas apgaismo darba vietu (D att.).

### DARBINSTRUMENTU MONTĀŽA UN NOMAIŅA

- 
  - Atvilkt darbinstrumentu patronas (1) fiksējošu uznavu, pārvarot atsperes pretestību.
  - Ielikt darbinstrumenta serdeni darbinstrumentu patronā (1), iebīdot līdz galam (var būt nepieciešams pagriezt darbinstrumentu, līdz tas ieņems atbilstošu stāvokli).
  - Atlaist fiksējošu uznavu, kas pilnībā nostiprinās darbinstrumentu.
  - Darbinstrumentu demontāža notiek montāžai pretējā secībā.
-  Izmantojot īsus skrūvgrieža uzgaļus, nepieciešams lietot papildu adapteri skrūvgrieža uzgaļiem.

### PĀRLIEKAMĀIS ROKTURIS

-  Skrūvgrieža rokturis var tikt novietots taisni (gar darbvārpstas asi) vai zem leņķa. Katrā no pozīcijām rokturis tiek fiksēts ar sprūda palīdzību.
  - Nospiegt roktura fiksatora (5) pogu.
  - Pagriezt rokturi par 180° ap asi (E att.).
  - Pārliicināties, ka roktura fiksatora (5) poga ir aizcirtusies un rokturis ir atbilstoši nodrošināts.

### DARBVĀRPSTAS BREMZES

-  Akumulatora skrūvgriezim ir elektroniskās bremzes, kuras nekavējoties aptur darbvārpstu, kad tiek samazināts nospiediena spēks uz slēdža pogu. Bremzes nodrošina ieskrūvēšanas un urbšanas precizitāti, nepieļaujot darbvārpstas brīvo griešanos pēc izslēgšanās.

## DARBS/ IESTATĪJUMI



### IESLĒGŠANA / IZSLĒGŠANA

-  **Ieslēgšana** – nospiest slēdža (9) pogu.
- Izslēgšana** – samazināt spiedienu uz slēdža (9) pogu.

### ROTĒŠANAS ĀTRUMA REGULĀCIJA

-  Skrūvēšanas vai urbšanas ātrumu var regulēt darba laikā, palielinot vai samazinot spiedienu uz slēdzi (9). Ātruma regulācija nodrošina lēnu startu, kas, urbjot caurumus ģipsī vai flīzē, aizsargā no urbja slidēšanas, savukārt, ieskrūvējot vai izskrūvējot, palīdz saglabāt kontroli pār darbu.

### GRIEZES MOMENTA REGULĀCIJA

-  Uzstādot griezes momenta regulācijas gredzenu (2) izvēlētajā stāvoklī, sajūgam tiek uzlikts noteikta lieluma griezes moments. Sasniedzot uzstādīto griezes momentu, notiek automātiska pārslodzes sajūga atslēgšanās. Tas pasargā no skrūves pārāk dziļas ieskrūvēšanas vai no skrūvgrieža bojājumiem.
-  Dažādām skrūvēm un materiāliem nepieciešams izmantot dažāda lieluma griezes momentus. Jo lielāks ir griezes moments, jo lielāks ir skaitlis, kas atbilst dotam stāvoklim.
  - Iestatīt griezes momenta regulācijas gredzenu (2) atbilstošā griezes momenta lielumā (**F att.**).
  - Vienmēr ir jāsāk darbs ar mazāku griezes momentu.
  - Griezes moments ir jāpalielina pakāpeniski, līdz tiks sasniegts vēlamais rezultāts (diapazons 1 ÷ 10).
  - Skrūvju izskrūvēšanai ir jāizvēlas lielāks griezes moments.
  - Spēja atrast atbilstošāko griezes momenta iestatījumu rodas prakses laikā.

-  **Uzstādot griezes momenta regulācijas gredzenu urbšanas pozīcijā, pārslodzes sajūgs tiek dezaktivēts.**

### KREISAIS/LABAIS GRIEŠANĀS VIRZIENS

-  Pateicoties griešanās virziena pārslēdzējam (6), tiek mainīts darbvārpstas griešanās virziens (**G att.**).  
**Griešanās pa labi** - novietot griešanās virziena pārslēdzēju (6) malējā kreisajā stāvoklī.  
**Griešanās pa kreisi** - novietot griešanās virziena pārslēdzēju (6) malējā labajā stāvoklī.

\* Dažos gadījumos griešanās virziena pārslēdzēja stāvoklis attiecībā uz griešanās virzieniem var atšķirties no iepriekš minētā apraksta. Nepieciešams pievērst uzmanību simboliem, kas atrodas uz griešanās virziena pārslēdzēja vai uz ierīces korpusa.



-  Drošs stāvoklis ir griešanās virziena pārslēdzēja (6) vidējais stāvoklis, kas pasargā no ierīces neplānotas ieslēgšanas:
  - Šajā stāvoklī nevar ieslēgt skrūvgriezi;
  - Šajā stāvoklī tiek mainīti urbjī vai uzgaļi;
  - Pirms ieslēgšanas pārbaudīt, vai griešanās virziena pārslēdzējs (6) atrodas atbilstošā stāvoklī.

-  **Nedrīkst mainīt griešanās virzienu, kad skrūvgrieža darbvārpsta atrodas kustībā.**

-  **Ilglaicīga urbšana darbvārpstas zemajā rotēšanas ātrumā var pārkarstēt elektrodzinēju. Tādejādi regulāri jātaisa pārtraukumi vai jāļauj, lai ierīce strādātu maksimālos apgriezienos bez slodzes apmēram 3 minūtes.**

## APKALPOŠANA UN APKOPE

### TĪRĪŠANA UN APKOPE

- 
  - Ieteicams tīrīt ierīci katru reizi tieši pēc lietošanas.
  - Tīrīšanai nedrīkst izmantot ūdeni vai citus šķidrums, jo tie var sabojāt plastmasas elementus.
  - Ierīce jātīra ar sausu auduma gabalu.
  - Regulāri tīrīt dzinēja korpusa ventilācijas spraugas, lai nepieļautu ierīces pārkaršanu.
  - Ierīce vienmēr ir jāuzglabā sausā, bērniem nepieejamā vietā.
-  Jebkura veida defekti ir jānovērš tikai ražotāja sertificētā servisa centrā.



## TEHNISKIE PARAMETRI

### NOMINĀLIE PARAMETRI

Akumulatora skrūvgriezis	
Parametrs	Vērtība
Akumulatora spriegums	7,2 V DC
Akumulatora tips	Li-ion
Akumulatora kapacitāte	1500 mAh
Rotēšanas ātrums tukšgaitā	230 min <sup>-1</sup>
Darbinstrumentu patrona	sešstūra 1/4" (6,35 mm)
Maksimālais griezes moments	6 Nm
Aizsardzības klase	III
Masa (bez lādētāja)	0,52 kg
Ražošanas gads	2015

Lādētājs	
Parametrs	Vērtība
Barošanas spriegums	230 V AC
Barošanas frekvence	50 Hz
Uzlādes spriegums	9 V DC
Maks. lādēšanas strāva	450 mA
Uzlādes laiks	3 - 5 h
Aizsardzības klase	II
Masa	0,27 kg
Ražošanas gads	2015

### DATI PAR TROKSNI UN VIBRĀCIJĀM

Akustiskā spiediena līmenis:  $L_{p_A} = 69 \text{ dB(A)}$   $K = 3 \text{ dB(A)}$

Akustiskās jaudas līmenis:  $L_{w_A} = 80 \text{ dB(A)}$   $K = 3 \text{ dB(A)}$

Vērtība, kas mēra vibrāciju pāātrinājumus:  $a_h = 1,362 \text{ m/s}^2$   $K = 1,5 \text{ m/s}^2$

## VIDES AIZSARDZĪBA

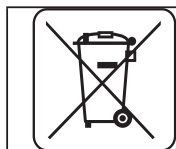

Elektroinstrumentus nedrīkst izmest kopā ar sadzīves atkritumiem. Tie ir jānodod utilizācijai attiecīgajiem uzņēmumiem. Informāciju par utilizāciju var sniegt produkta pārdevējs vai vietējie varas orgāni. Izlietotās elektriskās un elektroniskās ierīces satur videi kaitīgās vielas. Ierīce, kura netika pakļauta otrreizējai izejvielu pārstrādei, rada potenciālus draudus videi un cilvēku veselībai.

\* Ir tiesības veikt izmaiņas.

„Grupa Topex Spółka z ograniczoną odpowiedzialnością” Spółka komandytowa (turpmāk „Grupa Topex”) ar galveno ofisu Varšavā, ul. Pograniczna 2/4, informē, ka visa veida autortiesības attiecībā uz dotās instrukcijas (turpmāk „Instrukcija”) saturu, tai skaita uz tās tekstiem, samazinātām fotogrāfijām, shēmām, zīmējumiem, kā arī attiecībā uz tās kompozīciju, pieder tikai Grupa Topex, kuras ir aizsargātas ar likumu saskaņā ar 1994. gada 4. februāra „Likumu par autortiesībām un blakustiesībām” (Likumu Vēstnesis 2006 nr. 90, 631. poz. ar turpm. izm.). Visas Instrukcijas kopumā vai tās noteikto daļu kopēšana, apstrāde, publicēšana vai modificēšana komercijas mērķiem bez Grupa Topex rakstiskās atļaujas ir stingri aizliegta, pretējā gadījumā pārkāpējs var tikt saukts pie kriminālās vai administratīvās atbildības.

### AKUKRUVIKEERAJA

#### 58G150

TÄHELEPANU: ENNE ELEKTRITÖÖRIISTAGA TÖÖTAMA ASUMIST LUGEGE HOOLIKALT LÄBI KÄESOLEV JUHEND JA HOIDKE SEE ALLES HILISEMAKS KASUTAMISEKS.

### ERIOHUTUSJUHISED

- **Kandke akukruvikeerajaga töötamise ajal kõrvaklappe. Liiga tugev müratase võib viia kuulmise kaotamiseni.**
- **Kasutage seadet koos sellega kaasas olevate lisakäepidemetega.** *Kontrolli kaotamine seadme üle võib tekitada sellega töötajale kehavigastusi.*

### AKUKRUVIKEERAJA LISAOHUTUSNÕUANDED

- Enne kui asute akukruvikeerajat kasutama, tutvuge põhjalikult käesoleva juhendiga.
- Kasutage ainult tehniliselt korras kruvikeerajaotsakuid ja puure. Puurid peavad olema teritatud. See vähendab akukruvikeeraja koormust ja tagab seadme suurema vastupidavuse.
- Kasutage ainult tootja soovitatud kruvikeerajaotsakuid ja puure.
- Keelatud kruvikeerajat või selle tarvikuid omavoliliselt ümber teha.
- Ärge vajutage kruvikeerajale liiga tugevalt. Laske seadmel endal vabalt töötada. Nii aeglustate kruvikeeraja ja tarvikute kulumist ning tagate paremad töötulemused ja seadme vastupidavuse.
- Ärge kasutage vigastatud toitejuhtmega laadijat. Sellised seadmed tuleb parandada või välja vahetada.
- Hoidke laadija ja elektriseadme pind alati puhtana (eemaldage mustus ja tolm).
- Enne mistahes töid akukruvikeeraja juures (hooldus, parandus) eemaldage seadme küljest laadija ja lülitage laadija ise vooluvõrgust välja.
- Ärge kasutage akukruvikeerajas kasutatud akut muudel eesmärkidel.
- Ärge üritage seadet lahti võtta.
- Ärge jätke seadet kohta, kus seda võivad kahjustada liiga kõrge temperatuur või vesi.
- Kui te ei kasuta akukruvikeerajat pikema aja vältel, hoidke seda jahedas ja kuivas kohas.
- Ärge kasutage akukruvikeerajat, mille korpus on vigastatud või ebatavaliselt värvi muutnud.
- Ärge laske akul täielikult tühjeneda. Kui te ei kasuta tööriista pikema aja vältel, laadige akuelementi siiski aeg-ajalt. Täiesti tühjaks saanud aku võib hakata lekkima.
- Ärge visake nikkel-kaadmiumakut vette ega tulle. See võib plahvatada! Kasutatud aku viige seda tüüpi jäätmete käitlemispunkti. Ärge visake kasutatud akut olmeprügi hulka.

### LAADIJA ERIOUTUSJUHISED

- Järgige käesolevat juhendit. See sisaldab olulisi ohutusjuhiseid ja nõuandeid laadija kasutamiseks.
- Enne laadija kasutamist lugege läbi kogu käesolevas juhendis sisalduv laadijat puudutav info. Jälgige tähiseid laadijal ja tootel, mille jaoks laadija on mõeldud.
- Et vähendada võimalike kehavigastuste ohtu, kasutage laadijat ainult liitium-ioonakude laadimiseks. Muud tüüpi akud võivad plahvatada, põhjustades kehavigastusi või tekitades materiaalselt kahju.
- Vältige laadija kokkupuudet niiskuse või veega.
- Kasutades ühendusjuhtmeid ja muid ühenduselemente, mida laadija tootja ei ole soovitanud või müünud, riskite tulekahju, kehavigastuste või elektrilöögi ohuga.
- Veenduge, et toitejuhe ei asuks kohal, kus sellele võidakse peale astuda, selle otsa komistada, ning et juhet ei ohustaks muud tegurid (näiteks ei oleks juhe liiga pingul).
- Kasutage pikendusjuhet vaid tungival vajadusel. Sobimatu pikendusjuhtme kasutamine võib põhjustada tulekahju või elektrilöögi ohtu. Kui pikendusjuhtme kasutamine on siiski vajalik, veenduge enne, et:
  - pikendusjuhtme pistikupesa sobib laadija originaaljuhtme pistikuga,
  - pikendusjuhe on tehniliselt korras.
- Keelatud on kasutada kahjustatud juhtme või pistikuga laadijat. Laske kahjustus eemaldada vastava kvalifikatsiooniga isikul.

- Keelatud on kasutada laadijat, mis on saanud tugeva löögi, maha kukkunud või muul viisil kahjustatud. Usaldage laadija kontrollimine ja vajadusel parandamine volitatud hooldusfirmale.
- Ärge üritage laadijat ise lahti võtta. Usaldage kõik parandustööd volitatud hooldusfirmale. Laadija mittenõuetekohane lahtivõtmine ja kokkupanemine võib põhjustada elektrilöögi või tulekahju ohtu.
- Enne mistahes hooldustöid või puhastamist lülitage laadija vooluvõrgust välja.



**Kui te laadijat ei kasuta, lülitage see vooluvõrgust välja.**

**TÄHELEPANU! Seade on mõeldud kasutamiseks siseruumides.**

**Vaatamata turvakonstruksiooni kasutamisele kogu töö vältel, turvavahendite ja lisakaitsevahendite kasutamisele, eksisteerib seadmega töötamise ajal alati kehavigastuste oht.**

**Liitium-ioonakud võivad lekkima hakata, süttida ja plahvatada, kui sattuvad liiga kõrge temperatuuri kätte või saavad mehhaanilisi vigastusi. Ärge jätke akusid palaval või päikeselisel päeval autosse. Ärge püüdke akut avada. Liitium-ioonakud sisaldavad turvaseadet, mille vigastamine võib viia aku süttimise või plahvatamiseni.**

## EHITUS JA OTSTARVE

Akukruvikeerajat saab kasutada koos erineva pikkusega kruvikeerajaotsakutega, millel on kuuskantkinnitused mõõtudega 6,35 mm (1/4"). Kuigi seade on mõeldud kasutamiseks peamiselt kruvikeerajana, võib seda kasutada ka koos adapterite ja puuridega, millel on kuuskantkinnitused (6,35 mm) kergemate puurimistööde tegemiseks (näiteks kruviaukude ettepuurimiseks).

Akutoitel juhtmevaba kruvikeeraja on eriti mugav siseviimistlustöödel ja siseruumide remonditöödel.



**Keelatud on kasutada elektritööriista vastuolus selle määratud otstarbega!**

## JOONISTE SELGITUS

Alltoodud numeratsioon vastab käesoleva juhendi joonistel toodud seadme elementide numeratsioonile.

1. Töötarvikupadrin
2. Pöördemomendi reguleerimise võru
3. Aku laetuse taseme näidik
4. Aku laetuse taseme näidiku nupp
5. Käepideme lukk
6. Pöörlemissuuna ümberlüüti
7. Laadija ühendamise pesa
8. Laadija kontroll-lamp (LED)
9. Töölüüti
10. Valgustuse lüüti
11. Valgustus (LED)

\* Võib esineda erinevusi joonise ja toote enda vahel

## KASUTATUD GRAAFILISTE SÜMBOLITE SELGITUS



TÄHELEPANU



ETTEVAATUST



PAIGALDUS/SEADISTAMINE









INFO

## VARUSTUS JA TARVIKUD

- |    |                              |         |
|----|------------------------------|---------|
| 1. | Laadija                      | - 1 tk  |
| 2. | Kruvikeerajaotsakud          | - 18 tk |
| 3. | Kruvikeerajaotsakute adapter | - 1 tk  |
| 4. | Transportkohver              | - 1 tk  |

## ETTEVALMISTUS TÖÖKS

### AKU LAADIMINE

-  Akukruvikeerajat müüakse osaliselt laetud akuga. Soovitavalt peaks esimene laadimine kestma 5 tundi. Aku laadimine peaks toimuma väliskeskonna temperatuuril 4°C kuni 40°C.
- 
  - Ühendage laadija juhtme pistik laadija ühendamise pesasse (7) kruvikeeraja korpusel (joonis A).
  - Ühendage laadija 230V AC toitevõrgu pistikupesasse.
  - Kruvikeeraja korpusel süttib laadimise kontroll-lamp (LED) (8), andes märku, et laadimisprotsess kestab. (joonis B).
-  Laadimise kontroll-lamp (LED) (8) põleb kogu laadimisprotsessi vältel ja selle kustumine annab märku, et aku on lõpuni täis laetud.
-  **Ärge laadige akut kauem kui 8 tundi. Selle aja ületamine võib põhjustada aku elementide kahjustusi.**
-  Kruvikeeraja akul on nn unerežiim, mis tähendab, et kui seadet ei kasutata, külitab aku energia säästmiseks välja kõik liigsed lülitused. Selles faasis ei ole võimalik kontrollida aku laetuse taset ega lülitada sisse valgustust. Kõigi funktsioonide taastamiseks vajutage korraks töölülitit.
-  **Laadimise ajal kuumeneb aku väga tugevalt. Ärge kasutage kruvikeerajat kohe pärast laadimist, laske akul enne jahtuda toatemperatuurini. See kaitseb akut kahjustumise eest.**



### AKU LAETUSE TASEME MÄRGUANNE

-  Kruvikeeraja on varustatud aku laetuse taseme näidikuga (LED-diodid) (3). Kolm diodi näitavad aku laetuse taset. Aku laetuse astme kontrollimiseks:
  - Vajutage alla aku laetuse taseme näidiku nupp (4) (joonis C).
  - Kõigi kolme diodi süttimine näitab, et aku on täis.
  - Kahe diodi süttimine näitab, et aku on pooltühi.
  - Ainult ühe diodi süttimine näitab, et aku on tühi ja vajab laadimist.

### VALGUSTUS

-  Kui vajutate valgustuse nupule (10), lülitub sisse / süttib diod (LED) (11), mis valgustab töökohta (joonis D).

### TÖÖTARVIKUTE PAIGALDAMINE JA VAHETAMINE

- 
  - Tõmmake vedru vastupanu ületades tagasi töötervikupadruni (1) kinnitushülss.
  - Asetage töötarviku kinnitustihvt padrunisse (1) ja lükake seda kuni tunnete vastupanu (võib-olla on vaja töötarvikut pisut keerata, et see võtaks õige asendi).
  - Vabastage kinnitushülss, nii kinnitub tarvik lõplikult.
  - Tarviku eemaldamine toimub vastupidises järjekorras võrreldes selle paigaldamisega.
-  Lühikeste kruvikeerajaotsakute puhul kasutage kruvikeerajaotsakute lisaadapterit.

### ÜLEVIIDAV KÄEPIDE

-  Kruvikeeraja käepide võib paikneda otse piki spindli telge või nurga all. Käepide püsib valitud asendis vedru abil.
  - Vajutage töölülitit lukustusnupp (5) alla.
  - Keerake käepidet 180° võrra ümber telje (joonis E).
  - Veenduge, et käepideme (5) lukustusnupp on kinni klõpsatanud ja käepide on korralikult kinnitunud.

### SPINDLI PIDUR

-  Akukruvikeeraja on varustatud elektroonilise piduriga, mis peatab spindli koheselt pärast lüliti vabastamist. Pidur ei lase spindlil pärast seadme väljalülitamist vabalt pöörelda, mis tagab kruvide keeramise ja puurimise täpsuse.

## TÖÖ / SEADISTAMINE



### SISSELÜLITAMINE / VÄLJALÜLITAMINE

-  **Sisselülitamine** – vajutage töölülitit nupp (9) alla.
- Väljalülitamine** – vabastage töölülitit nupp (9).

### PÖÖRDEKIIRUSE REGULEERIMINE

-  Pöördekiirust saate töötamise ajal sujuvalt reguleerida suurendades või vähendades töölülitile (9) vajutamise tugevust. Tänu pöördekiiruse reguleerimise funktsioonile on võimalik aeglane start, mis aukude puurimisel kipsi või glasuurplaatidesse takistab puuri libisemist, kruvide sisse- ja väljakeeramisel aga aitab säilitada kontrolli tööriista üle.

### PÖÖRDEMOMENDI REGULEERIMINE

-  Siduri seadistamiseks soovitud pöördemomendile seadke pöördemomendi reguleerimise võru (2) vastavasse asendisse. Valitud pöördemomendi saavutamisel lahutub ülekoormussidur automaatselt. See aitab vältida kruvi keeramist liiga sügavale ning kruvikeeraja kahjustamist.
-  Eri kruvide ja eri materjalide jaoks kasutatakse erinevat pöördemomenti. Pöördemoment on seda suurem, mida suurem on vastava asendi juures olev number.
  - Seadke pöördemomendi reguleerimise võru (2) soovitud pöördemomendi väärtusele (**joonis F**).
  - Alustage tööd alati väiksema pöördekiirusega.
  - Suurendage pöördekiirust järk-järgult kuni soovitud tulemuse saavutamiseni (ulatus 1 kuni 10).
  - Kruvide väljakeeramiseks valige suurem pöördemoment.
  - Vilumus õige seade valimisel tekitab töökogemuse suurenedes.

 **Pöördemomendi reguleerimise võru seadmisel puurimise asendisse ülekoormussidur deaktiveerub.**

### PÖÖRLEMISUUND PAREMALE – VASAKULE

-  Pöörlemissuuna ümberlülitit (6) abil saab muuta akukruvikeeraja spindli pöörlemise suunda (**joonis G**).
- Pöörlemine paremale** – seadke pöörlemissuuna ümberlülitit (6) äärmisesse vasakusse asendisse.
- Pöörlemine vasakule** – seadke pöörlemissuuna ümberlülitit (6) äärmisesse paremasse asendisse.

\* Pange tähele, et mõnel juhul võib lüliti asend pöörlemissuuna suhtes olla kirjeldatust erinev. Järgige lülitil või seadme korpusel paiknevaid märgistusi.

-  Ohutuks asendiks on pöörlemissuuna ümberlülitit (6) keskmine asend, mis takistab elektriseadme juhuslikku käivitumist.
  - Selles asendis ei saa kruvikeerajat käivitada.
  - Selles asendis toimub kruvikeerajate ja muude otsakute vahetamine.
  - Enne seadme käivitamist kontrollige, et pöörlemissuuna ümberlülitit (6) oleks õiges asendis.

 **Keelatud on muuta pöörlemise suunda seadme spindli pöörlemise ajal.**

-  **Pikaajaline puurimine madalal pöördekiirusel võib mootori üle koormata. Pidage töötamisel regulaarseid pause või laske seadmel töötada ilma koormuseta umbes 3 minutit maksimaalpööratel.**

## HOOLDUS JA HOIDMINE

### HOOLDAMINE JA PUHASTAMINE

- 
  - Soovitame puhastada seadet iga kord vahetult pärast kasutamist.
  - Ärge kasutage seadme puhastamiseks vett ega muid vedelikke. Sest see võib kahjustada seadme plastosi.
  - Puhastage seadet kuiva kangatüki abil.
  - Puhastage regulaarselt ventilatsiooniasendid kruvikeeraja korpuses, et vältida seadme ülekuumenemist.
  - Hoidke seadet kuivas, lastele kättesaamatus kohas.



Mistahes vead laske parandada seadme tootja volitatud hooldusfirmas.

## TEHNILISED PARAMEETRID

### NOMINAALANDMED

Akukruvikeeraja	
Parameeter	Väärtus
Aku pinge	7,2 V DC
Aku tüüp	Liitium-ioon
Aku maht	1500 mAh
Pöördekiirus tühikäigul	230 min <sup>-1</sup>
Töötarvikupadrun	Kuuskant 1/4" (6,35 mm)
Maksimaalne pöördemoment	6 Nm
Kaitseklass	III
Kaal (ilma laadijata)	0,52 kg
Tootmisaasta	2015

Laadija	
Parameeter	Väärtus
Toitepinge	230 V AC
Toitesagedus	50 Hz
Laadimispinge	9 V DC
Maksimaalne laadimisvool	450 mA
Laadimise aeg	3 kuni 5 tundi
Kaitseklass	II
Kaal	0,27 kg
Tootmisaasta	2015

### MÜRA JA VIBRATSIOONI PUUDUTAVAD ANDMED

Helirõhutase:  $L_{pA} = 69 \text{ dB(A)}$   $K = 3 \text{ dB(A)}$

Müra võimsustase:  $L_{wA} = 80 \text{ dB(A)}$   $K = 3 \text{ dB(A)}$

Möödetud vibratsioonitase:  $a_n = 1,362 \text{ m/s}^2$   $K = 1,5 \text{ m/s}^2$

## KESKKONNAKAITSE

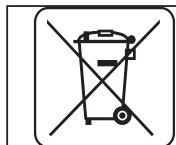

Ärge visake elektriseadmeid olmeprügi hulka, vaid viige need käitlemiseks vastavasse asutusse. Informatsiooni toote käitlemise kohta annab müüja või kohalik omavalitsus. Kasutatud elektrilised ja elektroonilised seadmed sisaldavad looduslikule keskkonnale ohtlikke aineid. Ümbertöötlemata seade kujutab endast ohtu keskkonnale ja inimeste tervisele.

\* Tootjal on õigus muudatusi sisse viia.

„Grupa Topex Spółka z ograniczoną odpowiedzialnością” Spółka komandytowa asukohaga Varsasavi, ul. Pograniczna 2/4 (edaspidi: „Grupa Topex”) informeerib, et kõik käesoleva juhendiga (edaspidi: juhend), muuhulgas selle teksti, fotode, skeemide, jooniste, samuti selle ülesehitusega seotud autoriõigused kuuluvad eranditult Grupa Topex'ile ja on kaitstud 4. veebruari 1994 autoriõiguste ja muude sarnaste õiguste seadusega (vt. Seaduste ajakiri 2006 Nr 90 Lk 631 koos hilisemate muudatustega). Kogu juhendi või selle osade kopeerimine, töötlemine ja modifitseerimine kommertseesmärkidel ilma Grupa Topex'i kirjaliku loata on rangelt keelatud ning võib kaasa tuua tsiviilvastutuse ning karistuse.

### АКУМУЛАТОРНА ОТВЕРТКА 58G150

ВНИМАНИЕ! ПРЕДИ ПРИСТЪПВАНЕ КЪМ УПОТРЕБА НА ЕЛЕКТРОИНСТРУМЕНТА СЛЕДВА ВНИМАТЕЛНО ДА СЕ ПРОЧЕТЕ НАСТОЯЩАТА ИНСТРУКЦИЯ И ТЯ ДА СЕ ПАЗИ С ЦЕЛ ПО-НАТАТЪШНО ИЗПОЛЗВАНЕ.

### ПОДРОБНИ ПРАВИЛА ЗА БЕЗОПАСНОСТ

- **Слагаме предпазни наушници по време на работа с отвертката.** *Излагането на шум може да предизвика загуба на слуха.*
- **Инструментът следва да се употребява с допълнителните ръкохватки доставяни с него.** *Загубата на контрол може да предизвика лични наранявания на оператора.*

#### ДОПЪЛНИТЕЛНИ УКАЗАНИЯ ОТНОСНО БЕЗОПАСНОСТТА ПРИ РАБОТА С ОТВЕРТКАТА

- Преди да пристъпим към използване на отвертката следва внимателно да се запознаем с инструкцията.
- Накрайниците на отвертката и свредлото трябва да се поддържат в добро техническо състояние. Свредлата трябва да бъдат наострени. Това позволява да се намали натоварването на отвертката и осигурява нейната по-голяма трайност.
- Употребявайте единствено крайници и свредла препоръчвани от производителя.
- Не се допуска предприемането на каквито и да било самоволни опити за модифициране на отвертката или нейните аксесоари.
- Отвертката не трябва да се пренатоварва. Трябва да се позволи на уреда сам да извършва работата. Това ще осигури по-малко изхабяване на отвертката и на работния инструмент, ще осигури по-голяма ефективност на работата и трайност на уреда.
- Не трябва да използваме хранящо устройство с повреден хранящ кабел. Такова устройство следва да се ремонтира или да се смени.
- Винаги следва да се поддържа чиста повърхността на зарядното устройство и на електроинструмента (без следи от мръсотии или прах).
- Преди да пристъпим към каквито и да било работи с отвертката (обслужване, ремонт) винаги трябва да изключим зарядното устройство, а самото зарядно устройство да изключим от мрежата.
- Акумулатора използван в отвертката не бива да използваме за други цели.
- Не бива да предприемаме опити за разглобяване на съоръжението.
- Не бива да подлагаме уреда на въздействието на прекомерно висока температура или на вода.
- При по-дълги периоди, по време на които отвертката не е използвана, следва да бъде съхранявана в сухо и хладно място.
- Не бива да използваме отвертката в случай, че установим обезцветяване или увреждане на корпуса му.
- Не бива да се допуска до цялостното разреждане на акумулатора. В случай, че уредът не е използван през дълъг период от време подвзелът на акумулатора трябва да бъде зареден от време на време. Изцяло разределеният акумулатор може да бъде източник на изтичане.
- Не бива да се изхвърлят литиево – йонови акумулатори в огъня или водата. Съществува опасност от експлозия! Използуваният акумулатор трябва да бъде предаден в пункта за рециклиране за този вид изделия. Не бива да се изхвърля акумулатора в контейнера с битови отпадъци.

#### СПЕЦИАЛНИ УСЛОВИЯ ЗА БЕЗОПАСНОСТ НА ЗАРЯДНОТО УСТРОЙСТВО

- Следва да се запази настоящата инструкция. Тя съдържа важни инструкции за безопасност използване на зарядното устройство.
- Преди да се пристъпи към използване на зарядното устройство, трябва да бъдат прочетени всички касаещи го информации съдържащи се в настоящата инструкция, обозначенията на зарядното устройство и на изделието, за което е предназначено устройството.
- За да се редуцира риска от евентуално увреждане на тялото зарядното устройство трябва да бъде използвано единствено за зареждане на акумулаторите от литиево - йонов тип. Акумулатори от друг тип биха могли да избухнат, причинявайки увреждане на тялото или материални щети.

- Устройството не бива да бъде излагано на въздействието на влага или вода.
- Използването на свързващи елементи за не препоръчвани или не продавани от производителя зарядни устройства може да доведе до пожар, увреждане на тялото или удар от електрически ток.
- Следва да се убедим дали захранващият кабел не е заплашен от настъпване, не се намира в място, където минават хора или не е заплашен от друга опасност (напр. твърде силно натягане).
- Ако няма абсолютна необходимост, не трябва да ползуваме удължител. Използването на неподходящ удължител може да доведе до пожар или удар от електрически ток. В случай на необходимост от използването на удължител, следва да се провери дали:
  - Контактът на удължителя съответствува на щифовете на оригиналния захранващ кабел на зарядното устройство.
  - Удължителят е в съответното техническо състояние.
- Не бива да се използва зарядно устройство с повреден кабел или щепсел. Повредата следва да бъде отстранена от квалифицирано лице.
- Не бива да се употребява зарядно устройство, изложено на силен удар, паднало е или е било повредено по друг начин. Следва да се повери проверката или евентуално поправката ѝ на оторизирана сервизна работилница.
- Не бива да се правят опити за разглобяване на зарядното устройство. Всякакви поправки трябва да се поверяват на оторизирана сервизна работилница. Неправилно извършеният монтаж на зарядното устройство може да доведе до удар от електрически ток или пожар.
- Преди пристъпването към каквито и да било операции по обслужването или почистването на зарядното устройство следва да го изключим от захранването от мрежата.



**Когато зарядното устройство не е използвано следва да бъде изключено от електрическата мрежа.**

**ВНИМАНИЕ! Съоръжението е предназначено за работа вътре в помещенията.**

**Въпреки прилагането на конструкция безопасна по принцип, употребата на защитни средства и допълнителни средства, винаги съществува частичен риск от нараняване по време на работа.**

**Литиево-йоновите акумулатори могат да изтекат, да се запалят или да експлодират, ако бъдат нагрети до високи температури или получат късо съединение. Не бива да се съхраняват в колата през горещите слънчеви дни. Не бива да отваряте акумулатора. Литиево – йоновите акумулатори съдържат електронни защитни съоръжения, които ако бъдат повредени, могат да станат причина акумулаторът да се запали или експлодира.**

## **СТРУКТУРА И ПРЕДНАЗНАЧЕНИЕ**

Акумулаторната отвертка може да бъде използвана заедно с редица завинтващи накрайници и битове с различна дължини, които имат опашки с шестоъгълно сечение, с апретура 6,35 мм (1/4"). Въпреки, че уредът е предназначен за работа като отвертка може да бъде използван също за работа с наставките и свредлата притежаващи опашки с шестоъгълно сечение (6,35 мм), при леки пробивни работи (напр. извършване на пробни отвори).

Електроинструментите с акумулаторно задвижване, безкабелни, се оказват особено полезни при работи свързани с вътрешно обзавеждане, приспособяване на помещения и др.



**Не се разрешава използването на електроуреда за дейности, различни от неговото предназначение!**

## **ОПИСАНИЕ НА ГРАФИЧНИТЕ СТРАНИЦИ**

Представеното по-долу номериране се отнася за елементите на устройството, представени на графичните страници на настоящата инструкция.

1. Патронник на инструментите
2. Регулиращ пръстен на въртящия момент
3. Индикатор за зареждането на акумулатора
4. Бутон на индикатора за зареждането на акумулатора
5. Блокировка на ръкохватката



6. Превключвател на посоката на оборотите
7. Контакт за включване на зарядното устройство
8. Контролна лампичка на зареждането (LED)
9. Пусков бутон
10. Бутон за осветлението
11. Осветление (LED)

\* Може да има незначителни разлики между чертежа и изделието

## ОПИСАНИЕ НА ИЗПОЛЗУВАНИТЕ ГРАФИЧНИ СИМВОЛИ



ВНИМАНИЕ



ПРЕДУПРЕЖДЕНИЕ



МОНТАЖ/НАСТРОЙКИ



ИНФОРМАЦИЯ

## ЕКИПИРОВКА И АКСЕСОАРИ

- |                            |          |
|----------------------------|----------|
| 1. Зарядно устройство      | - 1 бр.  |
| 2. Завинтовани накрайници  | - 18 бр. |
| 3. Адаптер за накрайниците | - 1 бр.  |
| 4. Транспортно куфарче     | - 1 бр.  |

## ПОДГОТОВКА ЗА РАБОТА

### ЗАРЕЖДАНЕ НА АКУМУЛАТОРА

 Отвертката се доставя с частично зареден акумулатор. Преди употреба акумулаторът трябва да се зареди изцяло. Зареждането трябва да се извършва при температура на околната среда в обхват от 4°C до 40°C.

- 
  - Пъха се щепсела на кабела от зарядното устройство в гнездото (7) в корпуса на отвертката (черт.А).
  - Включваме зарядното устройство в контакта на захранващата мрежа 230V AC.
  - Запалва се червеният диод (LED) (8) в корпуса на отвертката сигнализиращ процеса на зареждане (черт.В).

 Контролната лампичка (LED) (8) będzie się świecić podczas całego procesu ładowania po czy zgaśnie sygnalizując, że akumulator jest w pełni naładowany.

 **Акумулаторът не бива да бъде зареждан по-дълго от 8 часа. Превишаването на това време може да доведе до увреждане на елементите на акумулатора.**

 Акумулаторът на отвертката е снабден с функция на т. нар. „заспиване“, което означава, че ако не е употребяван самостоятелно изключва всички излишни вериги с цел спестяването на енергия. В тази фаза не може да се провери състоянието на зареждане на акумулатора и да се включи осветлението. След първото кратко натискане на пусковия бутон, всички функции се възвръщат.

 **По време на процеса на зареждане акумулаторите силно се нагряват. Не започвайте работа непосредствено след зареждането и изчакайте акумулаторът да изстине до стайна температура. Това ще предпази акумулатора от повреда.**

### СИГНАЛИЗАЦИЯ НА СТЕПЕНТА НА ЗАРЕДЕНИЯ АКУМУЛАТОР



 Отвертката е снабдена със сигнализация на степента на заредения акумулатор (диод LED) (3). Три диода сигнализират нивото на зареждане на акумулатора. За да се провери степента на зареждане на акумулатора трябва:

- Да се натисне бутона на сигнализатора за зареждане на акумулатора (4) (черт.С) .
- Светенето на всичките 3 диода сигнализира високо ниво на зареждане на акумулатора.
- Светенето на 2 диода сигнализира частично зареждане.
- Светенето само на 1 диод означава изчерпване на акумулатора и необходимостта от неговото зареждане.

## ОСВЕТЛЕНИЕ

-  Всяко едно натискане на бутона за осветлението (10) води до включване/изключване на диода (LED) (11) осветляващо работното място (черт. D).

## МОНТАЖ И ПОДМЯНА НА РАБОТНИТЕ ИНСТРУМЕНТИ

-  Изтегляте закрепващата втулка на патронника за инструментите (1) преодолявайки съпротивлението на пружината.
  - Слагаме дорника на работния инструмент в патронника за инструменти (1), пъхайки го докрай (може да е необходимо да се обърне работния инструмент докато той заеме правилно положение)
  - Освобождаваме закрепващата втулка , което води до окончателно закрепване на инструмента.
  - Демонтажът на работния инструмент протича в последователност обратна на неговия монтаж.
-  При употребата на къси завинтващи накрайници и битове трябва да употребяваме допълнителен адаптер за завинтовани накрайници.

## ПОДВИЖНА РЪКОХВАТКА

-  Ръкохватката на отвертката може да бъде поставена изправена (надлъжно спрямо оста на шпиндела) или под ъгъл. Ръкохватката се фиксира във всяко едно от положенията с помощта на ключалка с пружина.
- Натискаме блокиращия бутон на ръкохватката (5).
- Завъртваме ръкохватката на 180° около оста (черт.Е)
- Проверяваме дали блокиращия бутон на ръкохватката (5) е задействан и дали положението на ръкохватката е осигурено както трябва.

## СПИРАЧКА НА ШПИНДЕЛА

-  Акумулаторната отвертка е снабдена с електронна спирачка задържаща шпиндела веднага след освобождаването на натиска върху бутона. Спирачката осигурява прецизност на завинтването и пробиването не допускайки свободното въртене на вретеното сред изключването.

## РАБОТА / НАСТРОЙКИ

### ВКЛЮЧВАНЕ / ИЗКЛЮЧВАНЕ

-  **Включване** – натискате пусковия бутон (9).
- Изключване** – освобождавате пусковия бутон (9).

### РЕГУЛИРАНЕ НА СКОРОСТТА НА ВЪРТЕНЕ

-  Скоростта на завинтване или пробиване може да бъде регулирана по време на работа чрез увеличаване или намаляване на натиска върху пусковия бутон (9). Регулирането на скоростта дава възможност за бавен старт, което при пробиване на отвори в гипс или фаянс предотвратява плъзгането на свредлото, а при завинтване и отвинтване помага да се запази контрола върху работата.

### РЕГУЛИРАНЕ НА ВЪРТЯЩИЯ МОМЕНТ

-  Поставянето на пръстена за регулиране на въртящия момент (2) в избраното положение води до фиксиране на съединителя на определена стойност на въртящия момент. Сред достигането на стойността на настроеня въртящ момент ще настъпи автоматично изключване на предпазния съединител. Това позволява да се предотврати завиването на винта твърде надълбоко или повредата на отвертката.

 За различните винтове и различните материали се прилагат различни стойности на въртящия момент.

- Моментът е толкова по-голям, колкото по-голямо е числото, съответстващо на дадено положение.
- Пръстенът за регулиране на въртящия момент (2) се поставя на определена стойност на въртящия момент (**черт. F**).
- Винаги трябва да се започва с момент с по-малка стойност.
- Увеличаваме момента постепенно докато достигнем задоволителен резултат (обсег 1 ÷ 10).
- За отвинтване на винтове трябва да избираме по-високи настройки.
- Способността за подборане на съответната настройка се придобива с практиката.

 **Разполагане на пръстена за регулиране на въртящия момент в позиция на пробиване води до дезактивация на предпазния съединител.**

## ПОСОКА НА ОБОРОТИТЕ НАДЯСНО -НАВЛЯВО

 С помощта на превключвателя на посоката на оборотите (6) се извършва избор на посока на въртене на шпиндела (**черт. G**).

**Въртене надясно** – премествате превключвателя на посоката на въртене (6) в крайно ляво положение.

**Въртене наляво** – премествате превключвателя на посоката на въртене (6) в крайно дясно положение.

\* В някои случаи положението на превключвателя на посоката на въртене спрямо оборотите може да е различно от описаното. Трябва да съблюдавате графичните символи разположени върху превключвателя или върху корпуса на инструмента.

 Безопасно положение е средното положение на превключвателя на посоката на въртене (6), предотвратяващо случайното включване на електроинструмента:

- В това положение отвертката не може да бъде включена.
- В това положение се извършват промени на свредлата или накрайниците.
- Преди включването проверете дали превключвателят на посоката на въртене (6) се намира във съответното положение.

 **Не бива да променяте посоката на въртене по време, в което шпинделът на отвертката се върти.**

 **Дълготрайното пробиване при ниска скорост на въртене на шпиндела води до прегряване на двигателя. Трябва да правите периодични паузи в работата или да позволите на съоръжението да работи на максимални обороти без претоварване през период около 3 мин.**

## ОБСЛУЖВАНЕ И ПОДДРЪЖКА

### ПОЧИСТВАНЕ И ПОДДРЪЖКА

- Препоръчва се почистване на съоръжението непосредствено след всяка една употреба.
- За почистване не бива да се употребява вода или други течности, тъй като те могат да повредят частите изработени от изкуствени влакна.
- Съоръжението трябва да бъде почистване с помощта на парче суха тъкан.
- Редовно трябва да се почиства вентилационните отвори в корпуса на отвертката, за да не се стигне до прекомерно нагряване на двигателя.
- Съоръжението трябва да се съхранява на сухо и недостъпно за деца място.

 Всякакъв вид неизправности трябва да бъдат отстранявани от оторизирания Сервиз на производителя.

## ТЕХНИЧЕСКИ ПАРАМЕТРИ

### НОМИНАЛНИ ДАННИ

Акумулаторна отвертка	
Параметър	Стойност
Напрежение на акумулатора	7,2 V DC
Тип на акумулатора	Li-ion
Капацитет на акумулатора	1500 mAh
Скорост на въртене на празен ход	230 min <sup>-1</sup>
Патронник за инструменти	Шестоъгълен 1/4" (6,35 mm)
Максимален въртящ момент	6 Nm
Клас на защитеност	III
Маса (без зарядното устройство)	0,52 kg
Година на производство	2015

Зарядно устройство	
Параметър	Стойност
Захранващо напрежение	230 V AC
Честота на захранване	50 Hz
Напрежение на зареждане	9 V DC
Макс. ток на зареждане	450 mA
Време на зареждане	3 - 5 h
Клас на защитеност	II
Маса	0,27 kg
Година на производство	2015

### ДАНИ ЗА ШУМА И ВИБРАЦИИТЕ

Ниво на акустичното налягане:  $L_{pA} = 69 \text{ dB(A)}$   $K = 3 \text{ dB(A)}$

Ниво на акустичната мощност:  $L_{wA} = 80 \text{ dB(A)}$   $K = 3 \text{ dB(A)}$

Стойност на вибрационните ускорения:  $a_h = 1,362 \text{ m/s}^2$   $K = 1,5 \text{ m/s}^2$

## ОПАЗВАНЕ НА ОКОЛНАТА СРЕДА

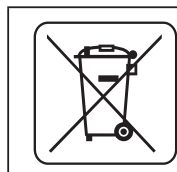

Електрически захранваните изделия не трябва да се изхвърлят с домашните отпадъци, а трябва да се предадат за оползотворяване в съответните заводи. Информация за оползотворяването може да бъде получена от продавача на изделието от местните власти. Негодното електрическо и електронно оборудване съдържа непасивни субстанции за естествената среда. Оборудването, неотдадено за рециклиране, представлява потенциална заплаха за околната среда и за здравето на хората.

\* Запазва се правото за извършване на промени.

„Grupa Torhex Spółka z ograniczoną odpowiedzialnością” Spółka komandytowa със седалище във Варшава на ul. Pograniczna 2 / 4 (наричана по-нататък: „Grupa Torhex”) информира, че всякакви авторски права върху съдържанието на настоящата инструкция (наричана по-нататък: „Инструкция”), включващи между другото нейния текст, поместените снимки, схеми, чертежи, а също така нейните композиции, принадлежат изключително на Grupa Torhex и подлежат на правна защита съгласно Закона от 4 февруари 1994 година за авторското право и сродните му права (виж Държавен вестник 2006 № 90 поз. 631 с по-нататъшните промени). Копирането, възпроизвеждането, публикуването, модифицирането с комерческа цел на цялата Инструкция, както и отделните ѝ елементи без съгласието на Grupa Torhex изразено в писмена форма, е строго забранено и може да доведе до привличането към гражданска и наказателна отговорност.

### AKUMULATORSKI IZVIJAČ 58G150

POZOR: PRIJE POČETKA KORIŠTENJA ELEKTRIČNOG ALATA TREBA PAŽLJIVO PROČITATI UPUTE ZA UPORABU I SPREMITI IH ZA DALJNJE KORIŠTENJE.

#### POSEBNI PROPISI O SIGURNOSTI

- **Koristite štitnike sluha za vrijeme rada sa izvijačem.** *Ako se izlažete buci, to može dovesti do gubitka sluha.*
- **Alat koristite s dodatnim drškama koje su s njim dostavljene.** *Gubitak kontrole može dovesti do osobnih povreda radnika.*

#### DODATNE UPUTE VEZANE UZ SIGURNOST ZA AKUMULATORSKI IZVIJAČ

- Prije početka rada sa izvijačem, pažljivo pročitajte te upute.
- Nastavke i svrdla održavajte u dobrom tehničkom stanju. Svrdla trebaju biti naoštrena, što će smanjiti opterećenje i produžiti rok trajanja izvijača.
- Koristite samo one nastavke i svrdla koje preporučuje proizvođač.
- Zabranjeno je izvoditi bilo koje preinake na izvijaču i njegovom priboru.
- Nemojte preopterećivati izvijač, dopustite da uređaj radi u svom režimu. Na taj način ćete smanjiti istrošenost izvijača i radnog alata te povećati efikasnost i trajnost uređaja.
- Zabranjeno je koristiti uređaj s oštećenim kabelom za napajanje. Oštećen kabel treba popraviti ili zamijeniti.
- Površinu punjača i električnog alata održavajte čistom (bez tragova prljavštine ili prašine).
- Prije svih radova s izvijačem (rukovanje, popravljavanje) uvijek najprije od njega odspojite punjač, a sam punjač isključite iz struje.
- Akumulator iz izvijača ne koristite za druge alate.
- Zabranjeno je samostalno demontiranje uređaja.
- Uređaj štitite od djelovanja previsoke temperature ili vode.
- Ako izvijač duže vrijeme ne mislite koristiti, čuvajte ga na hladnom i suhom mjestu.
- Ako na kućištu uređaja primijetite oštećenje ili promjenu boje, nemojte koristiti izvijač.
- Pazite da ne dođe do potpunog ispražnjenja akumulatora. U slučaju kad uređaj duže vrijeme ne koristite, svejedno njegovu aku- bateriju puniti nakon nekog vremena. Može doći do istjecanja iz potpuno ispražnjenog akumulatora.
- Zabranjeno je Li-Ion baterije bacati u vatru ili vodu. Opasnost od eksplozije! Istrošen akumulator odnesite na mjesto za zbrinjavanje sličnih proizvoda. Aku- bateriju ne bacajte zajedno s kućnim otpadom.

#### POSEBNI SIGURNOSNI UVJETI ZA PUNJAČ

- Spremite ove upute. One sadrže važne podatke o sigurnosti i o korištenju punjača.
- Prije početka korištenja punjača, pročitajte sve informacije koje se tiču njegovog korištenja, a nalaze se u ovim uputama, oznake na punjaču i uređaju kome je taj punjač namijenjen.
- Kako bi se smanjio rizik eventualnog oštećenja tijela, punjač koristite isključivo za punjenje Li-Ion aku- baterija. Aku- baterija drugog tipa bi mogla eksplodirati i tako izazvati oštećenje tijela i materijalnu štetu.
- Punjač ne smije biti izložen djelovanju vlage i vode.
- Korištenje priključnih elemenata koje ne preporuča ili ne podaje proizvođač punjača prijeti opasnošću od požara, oštećenja tijela ili električnog udara.
- Provjerite nije li kabel za napajanje moguće nagaziti, da nije na prolazu i ne prijeti li mu druga opasnost (na primjer prejako napinjanje).
- Ako nema krajnje potrebe ne koristite produžni kabel. Korištenje neodgovarajućeg produžnog kabela prijeti izbijanjem požara ili električnim udarom. Ako se baš mora koristiti produžni kabel, onda najprije provjerite da li :
  - utičnica produžnog kabla može surađivati sa nastavcima originalnog kabla za napajanje punjača,
  - produžni kabel je u ispravnom tehničkom stanju.

- Ne smijete koristiti punjač s oštećenim kablom ili utičnicom. Kvar može ukloniti samo za to kvalificirana osoba.
- Ne smijete koristiti punjač koji je dobio jak udarac, koji je pao ili je oštećen na drugi način. Provjeru ispravnosti punjača, odnosno eventualni popravak, prepustite autoriziranoj servisnoj radionici.
- Ne smijete pokušavati probati rastavljati punjač. Sve popravke povjerite autoriziranoj servisnoj radionici. Neodgovarajuća montaža punjača prijeti mogućnošću električnog udara ili požara.
- Prije početka pristupanja bilo kakvim radnjama ili čišćenja punjača isti trebate isključiti iz mreže.



**Kada se punjač ne koristi, isključite ga iz struje.**

**POZOR! Uređaj služi za korištenje u zatvorenom prostoru.**

**Bez obzira na sigurnu konstrukciju, upotrebu sigurnosnih sredstava i dodatnih zaštitnih mjera, uvijek postoji djelomični rizik od ozljeda nastalih tijekom rada.**

**Kad dođe do pregrijavanja Li-ion aku-baterija ili do kratkog spoja može doći i do istjecanja kiseline, požara ili eksplozije. Tijekom sparnih i sunčanih dana aku-baterije ne držite u autima. Nemojte otvarati aku-baterije. Li-ion aku-baterije su opremljene električkim zaštitnim uređajima koji nakon oštećenja mogu uzrokovati požar ili eksploziju aku-baterije.**

## KONSTRUKCIJA I NAMJENA

Akumulatorski izvijač možete koristiti zajedno s cijelim nizom nastavaka i bitova različite dužine, koji imaju šesterokutne nastavke širine od 6,35 mm, (1/4"). Primarna namjena uređaja je izvijanje, međutim možete ga također koristiti zajedno s nastavcima i svrdlima koji imaju šesterokutne nastavke promjera (6,35 mm), za lakše poslove bušenja (tako zvanih primarnih otvora).

Bežični akumulatorski električni alati se pokazuju posebno korisni kod izvođenja unutarnjih radova, adaptacije prostora i sličnim radovima.



**Električni alat se smije koristiti samo sukladno s njegovom namjenom.**

## OPIS GRAFIČKIH STRANICA

Dolje navedeni brojevi se odnose na elemente uređaja koji se nalaze na grafičkim stranicama tih uputa.

1. Nastavak za alat
2. Prsten za regulaciju okretnog momenta
3. Indikator napunjenosti akumulatora
4. Gumb indikatora napunjenosti akumulatora
5. Blokada rukohvata
6. Preklopnik za smjer rotacije
7. Utičnica za priključivanje punjača
8. Kontrolna lampica (LED) napajanja
9. Prekidač
10. Gumb za uključivanje rasvjete
11. Rasvjeta (LED)

\* Moguće su male razlike između crteža i proizvoda

## OPIS KORIŠTENIH GRAFIČKIH ZNAKOVA



POZOR



UPOZORENJE



MONTAŽA/POSTAVKE



INFORMACIJA







## DIJELOVI I DODATNA OPREMA

1. Punjač - 1 kom
2. Nastavci za izvijač - 18 kom

- 3. Adapter za nastavak za izvijač - 1 kom
- 4. Transportni kofer - 1 kom

## PRIPREMA ZA RAD

### PUNJENJE AKU-BATERIJE

-  Izvijač je isporučen sa djelomično punjenom aku-baterijom. Preporučamo da prvo punjenje baterije traje oko 5 sati.  
Punjenje aku-baterije treba izvesti u uvjetima kad temperatura okoline varira između 4° C-40° C.
- 
  - Utikač punjača stavite u utičnicu za priključivanje punjača (7) na kućištu izvijača (crtež A).
  - Punjač uključite u mrežnu utičnicu (230 V AC).
  - Na kućištu izvijača upalit će se kontrolna LED lampica punjenja (8) koja javlja da proces punjenja traje (crtež B)
-  Kontrolna LED lampica punjenja (8) će se paliti cijelo vrijeme punjenja, sve dok se ne ugasi kad je punjač napunjen .
-  **Akumulator ne punite duže od 8 sati. Duže punjenje može uzrokovati oštećenje polova akumulatora.**
-  Akumulator izvijača je opremljen funkcijom „hibernacije“, što podrazumijeva automatsko isključivanje svih nekorištenih sklopova kako bi se uštedjela električna energija. U toj fazi ne možete provjeriti stanje napunjenosti akumulatora niti uključiti rasvjetu. Prilikom prvog kratkotrajnog pritiska na gumb prekidača sve te funkcije se ponovo aktiviraju.
-  **Za vrijeme procesa punjena akumulatori se jako zagrijavaju. Nemojte uključivati uređaj netom nakon punjenja, pričekajte dok akumulator ne postigne sobnu temperaturu. Na taj način ćete spriječiti oštećenje akumulatora.**



### SIGNALIZACIJA STANJA NAPUNJENOSTI

-  Izvijač je opremljen signalizacijom stanja napunjenosti akumulatora (diode LED) (3). Tri diode signaliziraju razinu napunjenosti akumulatora. Za provjeru stanja napunjenosti akumulatora morate:
  - pritisnuti gumb indikatora napunjenosti akumulatora (4) (crtež C).
  - kad se pale sve 3 diode znači da je razina napunjenosti akumulatora visoka.
  - kad se pale 2 diode znači da je akumulator djelomično ispražnjen.
  - kad se pali samo jedna dioda znači da je akumulator ispražnjen i trebate ga napuniti.

### RASVJETA

-  Svaki put kad pritisćete gumb rasvjete (10) dolazi do uključivanja/isključivanja diode (LED) (11) koja služi za rasvjetu radnog mjesta (crtež D).

### MONTAŽA I IZMJENA RADNIH ALATA

- 
  - Odvucite tuljac za pričvršćivanje radnog alata(1) savladavajući otpor opruge.
  - Radni alat namjestite u nastavak za alat (1), stavljajući ga sve dok ne osjetite otpor (može se dogoditi da ćete morati okrenuti radni alat sve dok se ne nađe u pravilnom položaju).
  - Oslobodite tuljac za pričvršćivanje što će konačno pričvrstiti radni alat.
  - Demontažu radnog alata izvedite suprotnim redoslijedom do njegove montaže.
-  Za vrijeme uporabe kratkih nastavaka za izvijač i bitova, nemojte koristiti dodatni adapter za nastavke izvijača.

### PODESIVI RUKOHVAT

-  Rukohvat izvijača možete postaviti ravno (uzduž osi vretena) ili pod kutom. U svakom od položaja rukohvat se zaustavlja pomoću zgloba.
  - Pritisnite gumb za blokadu rukohvata (5).
  - Okrenite rukohvat za 180° oko svoje osi (crtež E).
  - Provjerite da je gumb za blokadu rukohvata (5) pritisnut i rukohvat je pravilno osiguran.

## KOČNICA VRETENA

-  Akumulatorski izvijač ima elektroničku kočnicu koja zaustavlja vreteno odmah nakon prestanka pritiska na prekidač. Kočnica osigurava precizno odvijanje i bušenje ne dopuštajući vretenu slobodno okretanje nakon isključivanja.

## RAD / POSTAVKE



### UKLJUČIVANJE / ISKLJUČIVANJE

-  **Uključivanje** – pritisnite gumb prekidača (9).  
**Isključivanje** – oslobodite pritisak na gumb prekidača (9).

### REGULACIJA BRZINE OKRETAJA

-  Za vrijeme rada brzinu izvijanja ili bušenja možete podesiti postupkom povećavanja ili smanjivanja pritiska na gumb prekidača (9). Podešavanje brzine omogućava slobodan start, što kod bušenja otvora u gipsu ili glazuri sprječava klizanje svrdla, a kod odvijanja i zavijanja omogućava kontrolu rada.

### REGULACIJA OKRETNOG MOMENTA

-  Postavljanje prstena za regulaciju okretnog momenta (2) u odabranom položaju trajno postavlja spojku adekvatno do određene veličine okretnog momenta. Nakon postizanja postavljene veličine okretnog momenta dolazi do automatskog isključivanja protuovertrećuće spojke, što osigurava vijak od predebokog odvijanja ili oštećenja izvijača.
- 
  - Za različite vijke i različite materijale koristite razne veličine momenta. Moment je tim veći, čim je veći broj koji odgovara tom položaju.
  - Podesite prsten za regulaciju okretnog momenta (2) na određenu veličinu okretnog momenta (**crtež F**).
  - Uvijek počnite raditi od momenta niže vrijednosti.
  - Postepeno povećavajte okretni moment, sve dok ne postignete zadovoljavajući rezultat (raspon 1 ÷ 10).
  - Za odvijanje vijaka odaberite veće postavke.
  - Sposobnost odabira odgovarajućih postavki stječe se sa skupljanjem prakse tijekom vremena.

-  **Postavljanje prstena za regulaciju u poziciju bušenja dovodi do deaktiviranja protuovertrećuće spojke.**

### SMJER OKRETAJA DESNO – LIJEVO

-  Uz pomoć preklopnika za rotaciju (6) odabirete smjer okretanja vretena (**crtež. G**).  
**Rotacija u desno** – namjestite preklopnik za rotaciju (6) u krajnje lijevi položaj.  
**Rotacija u lijevo** – namjestite preklopnik za rotaciju (6) u krajnje desni položaj.

\* Pridržavamo pravo da u nekim slučajevima položaj preklopnika u odnosu na rotaciju može biti drugačiji nego što je opisano. Obratite pozornost na grafičke znakove koji se nalaze na preklopniku ili na kućištu uređaja.

-  Siguran položaj je srednji položaj preklopnika smjera rotacije (6), kako ne bi došlo do nehotičnog uključivanja električnog alata.
- U tom položaju ne možete pokrenuti izvijač.
  - U tom položaju činite promjenu svrdla ili nastavaka.
  - Prije pokretanja provjerite je li gumb za promjenu rotacije (6) u odgovarajućem položaju.

-  **Ne smijete izvoditi promjenu smjera rotacije u vrijeme kad se vreteno izvijača okreće.**

-  **Dugotrajno bušenje pri maloj okretnoj brzini vretena može dovesti do pregrijavanja motora. Primjenjujte periodičke pauze u radu ili dozvolite da uređaj radi pri maksimalnom broju okretaja bez opterećenja u vremenu od oko 3 minute.**

## RUKOVANJE I ODRŽAVANJE

### ČIŠĆENJE I ODRŽAVANJE

- 
  - Preporučamo da uređaj očistite nakon svake uporabe.
  - Za čišćenje ne koristite vodu niti druge tekućine kako biste spriječili oštećenje plastičnih elemenata uređaja.



- Uređaj čistite pomoću suhe krpice.
- Redovito čistite otvore za ventilaciju na kućištu izvijača kako biste spriječili pregrijavanje motora.
- Uređaj čuvajte na suhom, van dohvata djece.

 Sve smetnje trebaju uklanjati ovlaštene serviseri proizvođača.

## TEHNIČKI PARAMETRI

### NAZIVNI PODACI

Akumulatorski izvijač	
Parametar	Vrijednost
Napon akumulatora	7,2 V DC
Tip akumulatora	Li-ion
Kapacitet akumulatora	1500 mAh
Brzina okretaja kod praznog hoda	230 min <sup>-1</sup>
Nastavak za alat	Šesterokutni 1/4" (6,35 mm)
Najveći okretni moment	6 Nm
Klasa zaštite	III
Težina (bez punjača)	0,52 kg
Godina proizvodnje	2015

Punjač	
Parametar	Vrijednost
Napon napajanja	230 V AC
Frekvencija napajanja	50 Hz
Napon punjenja	9 V DC
Max. struja punjenja	450 mA
Vrijeme punjenja	3 - 5 h
Klasa zaštite	II
Težina	0,27 kg
Godina proizvodnje	2015

### PODACI VEZANI UZ BUKU I TITRAJE

Razina akustičkog pritiska  $L_{p_A} = 69 \text{ dB(A) K} = 3 \text{ dB(A)}$

Razina akustičke snage  $L_{w_A} = 80 \text{ dB(A) K} = 3 \text{ dB(A)}$

Vrijednost ubrzanja titraja:  $a_h = 1,362 \text{ m/s}^2 \text{ K} = 1,5 \text{ m/s}^2$

## ZAŠTITA OKOLIŠA



Električne proizvode ne bacajte zajedno s kućnim otpacima već ih zbrinite na odgovarajućim mjestima. Informacije o mjestima zbrinjavanja daju prodavači proizvoda ili odgovorne mjesne službe. Istrošeni električni i elektronički alati sadrže supstance koje mogu štetiti okolišu. Nezbrinuti proizvodi mogu biti opasni po zdravlje ljudi i za okoliš.

\* Pridržavamo pravo na izvođenje promjena

„Grupa Topex Spółka z ograniczoną odpowiedzialnością” Spółka komandytowa sa sjedištem u Varšavi, ul. Pograniczna 2/4 (u daljnjem tekstu: „Grupa Topex”) daje na znanje da sva autorska prava vezana uz sadržaj ovih uputa (dalje: „Upute”), uključujući test, slike, sheme, crteže te također njihove kompozicije pripadaju isključivo Grupa Topex - u i podliježu pravnoj zaštiti, sukladno sa Zakonom od dana 4. veljače 1994 godine, o autorskim pravima i sličnim pravima (N.N. 2006 Br. 90 Stavak 631 uključujući i kasnije promjene). Kopiranje, preoblikovanje, publiciranje, modificiranje u komercijalne svrhe cijelih Uputa kao i pojedinačnih njihovih dijelova, bez suglasnosti Grupa Topex -a koje je dano u pismenom obliku, je najstrože zabranjeno i može dovesti do prekršajne i krivične odgovornosti.

### AKUMULATORSKI ODVIJAČ 58G150

PAŽNJA: PRE PRISTUPANJA UPOTREBI ELEKTROUREĐAJA, POTREBNO JE PAŽLJIVO PROČITATI DOLE DATO UPUTSTVO I PRIDRŽAVATI GA SE U DALJOJ UPOTREBI.

#### OPŠTE MERE BEZBEDNOSTI

- **Koristiti zaštitu za sluh za vreme rada sa odvijačem.** *Izlaganje buci može dovesti do gubitka sluha.*
- **Uređaj koristiti zajedno sa drškama dobijenim sa uređajem.** *Gubitak kontrole može dovesti do povreda korisnika.*

#### DODATNI BEZBEDNOSNI SAVETI ZA AKUMULATORSKI ODVIJAČ

- Pre upotrebe odvijača, treba se u potpunosti upoznati sa uputstvom za upotrebu.
- Nastavci za odvijanje i burgije treba održavati u dobrom tehničkom stanju. Burgije treba da budu naoštrene. To će omogućiti manje opterećenje odvijača i obezbediti njegov duži rad.
- Potrebno je koristiti isključivo one nastavke za odvijanje i burgije koje preporučuje proizvođač.
- Strogo je zabranjeno vršiti bilo kakve modifikacije odvijača ili njegovog pribora.
- Zabranjeno je preopterećivati odvijač. treba dozvoliti da uređaj sam obavlja posao. To će osigurati smanjenje iskorišćenosti odvijača ili radne alatke, obezbediće veću produktivnost i trajanje uređaja.
- Zabranjeno je koristiti punjač sa oštećenim strujnim kablom. Takav uređaj treba popraviti ili zameniti.
- Uvek treba održavati čistom površinu punjača i elektrouređaja (bez tragova prljavštine i prašine).
- Pre pristupanja bilo kakvim operacijama sa odvijačem (korišćenje, popravka), potrebno je isključiti ga sa punjača, a sam punjač iz struje.
- Zabranjeno je koristiti akumulator koji se nalazi u odvijaču u neke druge svrhe.
- Zabranjeno je samostalno rastavljati uređaj.
- Zabranjeno je uređaj izlagati dejstvu visoke temperature ili vode.
- Za vreme dužih perioda kada se odvijač ne koristi, treba ga čuvati na hladnom i suvom mestu.
- Zabranjeno je koristiti odvijač u slučaju da mu je kućište oštećeno ili je izgubilo boju.
- Ne treba dozvoliti da se akumulator u potpunosti isprazni. U slučaju da se uređaj nije koristio duže vreme, podsistem akumulatora treba povremeno puniti. Potpuno ispražnjen akumulator može biti izvor curenja.
- Zabranjeno je bacati akumulator tipa Li-Ion u vatru ili vodu. Preti opasnost od eksplozije! Iskorišćen akumulator treba odneti u centar za reciklažu te vrste proizvoda. Zabranjeno je bacati akumulator u kantu za otpatke.

#### OPŠTE MERE BEZBEDNOSTI ZA PUNJAČ

- Dole dato uputstvo treba sačuvati. Ono sadrži važna uputstva za bezbednu upotrebu i korišćenje punjača.
- Pre pristupanja korišćenju punjača, potrebno je pažljivo pročitati sve informacije koje se nalaze u dole datom uputstvu, sve oznake na punjaču i proizvodu za koji je taj punjač namenjen.
- Kako bi se smanjio rizik od eventualnog povređivanja tela, punjač treba koristiti isključivo za punjenje akumulatora tipa Li-Ion. Akumulatori drugog tipa mogli bi da eksplodiraju, dovedu do povreda tela ili do materijalne štete.
- Punjač ne treba izlagati dejstvu vlage ili vode.
- Upotreba priključnih elemenata koji nisu preporučeni ili koje ne prodaje proizvođač punjača preti opasnošću od pojave požara, povređivanja tela ili strujnog udara.
- Potrebno je uveriti se da strujni kabl ne smeta pri kretanju, ne nalazi se na prolazu, ili da mu ne preti neka druga opasnost (npr. isuviše velika zategnutost).
- Ukoliko to nije zaista neophodno, ne treba koristiti produžne kablove. Upotreba neodgovarajućeg produžnog kabla preti opasnošću od pojave požara ili strujnog udara. Ukoliko je neophodna upotreba produžnog kabla, najpre se treba uveriti da li:
  - gnezdo produžnog kabla može da se uklopi sa originalnim strujnim kablom punjača.
  - je produžni kabl u tehnički ispravnom stanju.

- Zabranjeno je koristiti punjač sa neispravnim kablom ili utičnicom. Popravku oštećenog dela treba da obavi kvalifikovana osoba.
- Zabranjeno je koristiti punjač koji je snažno udaren, koji je pao ili je oštećen na neki drugi način. Potrebno je predati ga na pregled i eventualnu popravku u ovlašćenom servisu.
- Zabranjeno je samostalno rastavljati punjač. Sve vrste popravki treba poveriti ovlašćenom servisu. Nepravilno obavljena montaža punjača preči opasnošću od strujnog udara ili pojave požara.
- Pre pristupanja bilo kakvim operacijama korišćenja ili čišćenja punjača, potrebno je punjač isključiti iz struje.



**Kada se punjač ne koristi, potrebno je isključiti ga iz struje.**

**PAŽNJA! Uređaj služi za rad unutar prostorija.**

**Pored upotrebe sigurnosne konstrukcije, bezbednosnih sredstava i dodatnih zaštitnih sredstava, uvek postoji rizik od povrede tokom rada.**

**Li-ion akumulatori mogu da isčure, zapale se ili eksplodiraju, ukoliko se zagreju do visokih temperatura ili dođe do kratkog spoja. Ne treba ih čuvati u automobilima za vreme vrelih i sunčanih dana. Akumulator ne treba da se otvara. Li-ion akumulatori sadrže električne bezbednosne uređaje koji, ako se oštete, mogu da dovedu do toga da se akumulator zapali ili eksplodira.**

## IZRADA I NAMENA

Akumulatorski odvijač može da se koristi zajedno sa brojnim udaračima i nastavcima za odvijanje različitih dužina, koje imaju hvat šestougaonog oblika, sa otvorom od 6,35 mm, (1/4"). Iako je uređaj inicijalno namenjen da radi kao odvijač, takođe se može koristiti sa nastavcima i burgijama koje imaju hvat šestougaonog oblika (6,35 mm), za lake radove bušenja (npr. pravljenje pilot-otvora).

Elektrouređaji na akumulatorski pogon, bez kabla, uglavnom se pokazuju kao pogodni za poslove sa opremanjem spoljašnjosti, adaptacijom prostorija, i tsl.



**Zabranjeno je koristiti elektrouređaj suprotno od njegove namene.**

## OPIS GRAFIČKIH STRANA

Dole data numeracija odnosi se na elemente uređaja, prikazane na grafičkim stranicama dole datog uputstva.

1. Drška uređaja
2. Prsten za regulaciju obrtnog momenta
3. Displej punjenja akumulatora
4. Taster displeja punjenja akumulatora
5. Blokada drške
6. Menjač pravca obrtaja
7. Gnezdo za uključivanje punjača
8. Kontrolna lampica punjenja (LED)
9. Starter
10. Taster osvetljenja
11. Osvetljenje (LED)

\* Mogu se pojaviti razlike između crteža i proizvoda.

## OPIS KORIŠĆENIH GRAFIČKIH ZNAKOVA



PAŽNJA



UPOZORENJE



MONTIRANJE/SASTAVLJANJE









INFORMACIJA

## OPREMA I DODACI

1. Punjač - 1 kom.
2. Nastavci za odvijač - 18 kom.
3. Adapter za nastavke za odvijač - 1 kom.
4. Transportni kofer - 1 kom.

## PRIPREMA ZA RAD

### PUNJENJE AKUMULATORA

-  Odvijač se dobija zajedno sa akumulatorom koji je delimično napunjen. Preporučuje se da prvo punjenje traje 5 sati. Punjenje akumulatora treba obavljati u uslovima u kojima temperatura okruženja iznosi 4° C-40° C.
- 
  - Staviti utikač kabl punjača u gnezdo za uključivanje punjača (7) na kućištu odvijača (slika A).
  - Uključiti punjač u struju napona 230V AC.
  - Uključiće se kontrolna lampica punjenja (LED) (8) na kućištu odvijača, signalizirajući da traje proces punjenja (slika B)
-  Kontrolna lampica punjenja (LED) (8) svetleće tokom čitavog procesa punjenja, nakon čega će se ugasisi, signalizirajući da je akumulator u potpunosti napunjen.
-  **Akumulator ne treba da se puni duže od 8 sati. Prekoračenje tog vremenskog roka može dovesti do oštećenja svećica akumulatora.**
-  Akumulator odvijača ima funkciju tzv. „spavanja“, što znači da ako ne radi, automatski isključuje sva nepotrebna kola, radi uštede energije. U toj fazi ne može se proveriti stanje napunjenosti akumulatora niti uključiti osvetljenje. Nakon prvog kratkotrajnog pritiskanja startera, sve funkcije se vraćaju.
-  **Tokom procesa punjenja akumulator se veoma zagreva. Ne otpočinjati poslove odmah nakon punjenja sačekati da akumulator dostigne sobnu temperaturu. To štiti akumulator od oštećenja.**



### SIGNALIZACIJA STANJA PUNJENJA AKUMULATORA

-  Odvijač poseduje signalizaciju stanja punjenja akumulatora (LED diode) (3). Tri diode signaliziraju stepen napunjenosti akumulatora. Kako bi se proverilo stanje napunjenosti akumulatora potrebno je:
  - Pritisnuti taster displeja napunjenosti akumulatora (4) (slika C).
  - Kada svetle sve diode to označava visok stepen napunjenosti akumulatora.
  - Svetlo 2 diode signalizira delimično pražnjenje.
  - Kada svetli samo 1 dioda to znači da je akumulator ispražnjen i da ga treba napuniti.

### OSVETLJENJE

-  Svako pritiskanje tastera osvetljenja (10) dovodi do uključivanja/isključivanja diode (LED) (11) koja osvetljava mesto rada (slika D).

### MONTAŽA I PROMENA RADNIH ALATKI

- 
  - Povuci pričvrtni tulac drške uređaja (1) savlađujući otpor opruge.
  - Postaviti osovinu radnog alata u dršku (1), gurnuvši sve do tačke otpora (može doći do potrebe obrtanja radnog alata, sve dok ne zauzme pravilan položaj).
  - Osloboditi pričvrtni tulac, što dovodi do konačnog pričvršćenja radne alatke.
  - Demontaža radnih alatki odvija se obrnutim redosledom u odnosu na njihovu montažu.
-  Prilikom korišćenja kratkih nastavaka za odvijanje ili udarača treba koristiti dodatni adapter za nastavke odvijača.

### PIVOT DRŠKA

-  Drška odvijača može biti postavljena ravno (duž ose vretena) ili pod uglom. Drška se koristi u oba položaja uz pomoć patent-brave.
  - Pritisnuti taster blokade drške (5).
  - Okrenuti dršku za 180° oko ose (slika E).
  - Uveriti se da je taster blokade drške (5) iskočio i da je drška pravilno obezbeđena.

## KOČNICA VRETENA

-  Akumulatorski odvijač poseduje elektronsku kočnicu, koja zaustavlja vreteno odmah nakon što se otpusti pritisak na tasteru startera. Kočnica obezbeđuje precizno odvijanje i bušenje, ne dopuštajući da se vreteno slobodno okreće nakon isključivanja.

## RAD / POSTAVKE

### UKLJUČIVANJE / ISKLJUČIVANJE

-  **Uključivanje** - pritisnuti taster startera (9).
- Isključivanje** - otpustiti pritisak sa tastera startera (9).

### REGULACIJA BRZINE OBRTAJA

-  Brzina odvrtnja ili bušenja može da se reguliše za vreme rada, povećavajući ili smanjujući pritisak na tasteru startera (9). Regulacija brzine omogućava slobodan start, što prilikom bušenja otvora u gipsu ili glazuri sprečava klizanje burgije, a pri uvrtnanju i odvrtnanju pomaže pri održavanju kontrole rada.

### REGULACIJA OBRTOG MOMENTA

-  Postavljanje prstena za regulaciju obrtnog momenta (2) u odabrani položaj, dovodi do trajnog postavljanja spojnice na određenu veličinu obrtnog momenta. Nakon postizanja visine obrtnog momenta doći će do automatskog razdvajanja spojnice opterećenja. To omogućava zaštitu od uvrtnanja vijaka isuviše duboko ili oštećenja odvijača.

-  Za različite vijke i različite materijale koriste se različite visine obrtnog momenta. Obrtni momenat je veći ukoliko je veći broj koji odgovara datom položaju.

- Postaviti prsten za regulaciju obrtnog momenta (2) na određenu veličinu obrtnog momenta (**slika F**).
- Uvek treba početi rad sa obrtnim momentom manje veličine.
- Obrtni momenat povećavati postepeno, sve do postizanja zadovoljavajućeg rezultata (opseg 1 ÷ 10).
- Za odvijanje vijaka treba odabrati više postavke.
- Umetnost odabira odgovarajuće postavke obrtnog momenta postiže se praksom.

-  **Postavljanje prstena za regulaciju obrtnog momenta u poziciju bušenja dovodi do deaktivacije spojnice opterećenja.**

### PRAVAC OBRTAJA U DESNO - U LEVO

-  Uz pomoć menjača pravca obrtaja (6) obavlja se izbor pravca obrtaja vretena (**slika G**).
- Obrtaji u desno** - postaviti menjač pravca obrtaja (6) u krajnje levi položaj.
- Obrtaji u levo** - postaviti menjač pravca obrtaja (6) u krajnje desni položaj.

\* U nekim slučajevima položaj menjača pravca obrtaja u odnosu na obrtaje može biti drugačiji nego što je opisano. Potrebno je ponašati se prema grafičkim znacima postavljenim na menjaču ili kućištu uređaja.

-  Siguran položaj je središnji položaj menjača pravca obrtaja (6), obezbeđuje od slučajnog pokretanja elektrouređaja:

- U tom položaju nije moguće pokrenuti odvijač.
- U tom položaju obavlja se promena burgija ili nastavaka.
- Pre pokretanja proveriti da li je menjač pravca obrtaja (6) u pravilnom položaju.

-  **Zabranjeno je vršiti promenu pravca obrtaja u vreme kada se vreteno odvijača obrće.**

-  **Dugotrajno bušenje sa malim brzinama obrtaja vretena dovodi do pregrevanja motora. Potrebno je praviti povremene pauze u radu ili dozvoliti da uređaj radi na maksimalnom broju obrtaja, bez opterećenja u periodu od oko 3 minuta.**

## KORIŠĆENJE I ODRŽAVANJE

### ČIŠĆENJE I ODRŽAVANJE

- 
  - Preporučuje se čišćenje uređaja neposredno nakon svake upotrebe.
  - Za čišćenje ne koristiti vodu ili druge tečnosti jer one mogu oštetiti delove napravljene od plastičnih masa.
  - Uređaj treba čistiti uz pomoć suvog parčeta tkanine.

- Potrebno je redovno čistiti ventilacione otvore na kućištu motora, kako ne bi došlo do pregrevanja motora.
- Uređaj treba čuvati na suvom mestu, nedostupnom za decu.



Sve vrste popravki treba poveriti ovlašćenom servisu proizvođača.

## TEHNIČKE KARAKTERISTIKE

### NOMINALNI PODACI

Akumulatorski odvijać	
Parametar	Vrednost
Napon akumulatora	7,2 V DC
Tip akumulatora	Li-ion
Kapacitet akumulatora	1500 mAh
Brzina obrtaja na praznom hodu	230 min <sup>-1</sup>
Drška uređaja	Šestougaona 1/4" (6,35 mm)
Maksimalni obrtni moment	6 Nm
Klasa bezbednosti	III
Masa (bez punjača)	0,52 kg
Godina proizvodnje	2015

Punjač	
Parametar	Vrednost
Napon struje	230 V AC
Frekvencija napona	50 Hz
Napon punjenja	9 V DC
Max. struja punjenja	450 mA
Vreme punjenja	3 - 5 h
Klasa bezbednosti	II
Masa	0,27 kg
Godina proizvodnje	2015

### PODACI VEZANI ZA BUKU I PODRHTAVANJE

Nivo akustičnog pritiska:  $L_{p_A} = 69 \text{ dB(A)}$   $K = 3 \text{ dB(A)}$

Nivo akustične snage:  $L_{w_A} = 80 \text{ dB(A)}$   $K = 3 \text{ dB(A)}$

Izmerena vrednost brzine podrhtavanja:  $a_h = 1,362 \text{ m/s}^2$   $K = 1,5 \text{ m/s}^2$

## ZAŠTITA SREDINE

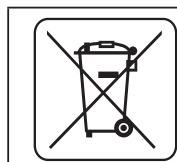

Proizvode koji se napajaju strujom ne treba bacati s otpacima iz kuće, već ih treba predati u otpadne sirovine u odgovarajućim ustanovama. Informacije o otpadnim sirovinama daje prodavac proizvoda ili gradska vlast. Iskorišćeni uređaj električni ili elektronski sadrži supstance osetljive za životnu sredinu. Uređaji koji nisu za reciklažu predstavljaju potencijalno narušavanje životne sredine i zdravlja ljudi.

\*Zadržava se pravo izmene

„Grupa Topex Spółka z ograniczoną odpowiedzialnością“ Spółka komandytowa sa sedištem u Varšavi, ulica Pograniczna 2/4 (u daljem tekstu: „Grupa Topex“) informiše da, sva autorska prava na sadržaj dole datog uputstva (u daljem tekstu: „Uputstvo“), u kome između ostalog, tekst uputstva, postavljene fotografije, sheme, crteži, a takođe i sastav, pripadaju isključivo Grupi Topex -u i podležu pravnoj zaštiti u skladu sa propisom od dana 4. februara 1994. godine, o autorskim pravima i sličnim pravima (tj. Pravni glasnik 2006 broj 90, član 631, sa kasnijim izmenama). Kopiranje, menjanje, objavljivanje, menjanje u cilju komercijalizacije, celine Uputstva kao i njenih delova, bez saglasnosti Grupa Topex -a u pismenoj formi, strogo je zabranjeno i može dovesti do pozivanja na odgovornost kako građansku tako i sudsku.

### ΕΠΑΝΑΦΟΡΤΙΖΟΜΕΝΟ ΔΡΑΠΑΝΟΚΑΤΣΑΒΙΔΟ 58G150

ΠΡΟΣΟΧΗ: ΠΡΟΤΟΥ ΞΕΚΙΝΗΣΕΙ Η ΧΡΗΣΗ ΤΟΥ ΗΛΕΚΤΡΙΚΟΥ ΕΡΓΑΛΕΙΟΥ, ΟΦΕΙΛΕΤΕ ΝΑ ΔΙΑΒΑΣΕΤΕ ΠΡΟΣΕΚΤΙΚΑ ΤΙΣ ΠΑΡΟΥΣΕΣ ΟΔΗΓΙΕΣ ΧΡΗΣΗΣ ΚΑΙ ΝΑ ΤΙΣ ΔΙΑΤΗΡΗΣΕΤΕ ΩΣ ΒΟΗΘΗΜΑ.

#### ΕΙΔΙΚΕΣ ΑΠΑΙΤΗΣΕΙΣ ΑΣΦΑΛΕΙΑΣ

- **Κατά τη χρήση του δραπανοκατσάβιδου να χρησιμοποιείτε προστατευτικές ωτοασπίδες.**  
*Επίδραση του θορύβου μπορεί να προκαλέσει απώλεια ακοής.*
- **Να χρησιμοποιείτε τις πρόσθετες χειρολαβές που περιέχονται στη συσκευασία του εργαλείου.**  
*Απώλεια ελέγχου του εργαλείου μπορεί να οδηγήσει σε σωματικές βλάβες.*

#### ΕΠΙΠΛΕΟΝ ΑΠΑΙΤΗΣΕΙΣ ΑΣΦΑΛΕΙΑΣ ΚΑΤΑ ΤΗ ΧΡΗΣΗ ΤΟΥ ΕΠΑΝΑΦΟΡΤΙΖΟΜΕΝΟΥ ΔΡΑΠΑΝΟΚΑΤΣΑΒΙΔΟΥ

- Προβαίνοντας στην εργασία με το δραπανοκατσάβιδο, διαβάστε τις οδηγίες χρήσης του.
- Διατηρείτε τις μύτες και τα τρυπάνια σε καλή τεχνική κατάσταση. Τα τρυπάνια πρέπει να είναι ακονισμένα. Αυτό θα μειώσει τον φόρτο του εργαλείου και θα εξασφαλίσει την αξιόπιστη χρήση.
- Να χρησιμοποιείτε τις μύτες και τα τρυπάνια που συνιστά ο κατασκευαστής.
- Οποιαδήποτε αυθαίρετη παρέμβαση στην κατασκευή του επαναφορτιζόμενου δραπανοκατσάβιδου και των παρελκόμενων του απαγορεύεται αυστηρά.
- Απαγορεύεται να υπερφορτώνετε το επαναφορτιζόμενο δραπανοκατσάβιδο. Αφήστε το εργαλείο να λειτουργήσει ανεμπόδιστα. Αυτό θα μειώσει τη φθορά του δραπανοκατσάβιδου και των εργαλείων εργασίας και θα εξασφαλίσει την αποτελεσματική και άψογη λειτουργία.
- Απαγορεύεται να χρησιμοποιείτε τον φορτιστή με την πηγή τροφοδοσίας που έχει βλάβη. Τέτοιο εργαλείο θα πρέπει να επισκευαστεί ή να αντικατασταθεί.
- Η πηγή τροφοδοσίας και το ηλεκτρικό εργαλείο θα πρέπει να διατηρούνται σε καθαρή κατάσταση (δεν θα πρέπει να υπάρχουν σκόνη ή ρύποι επάνω τους).
- Προβαίνοντας σε οποιεσδήποτε εργασίες που αφορούν στην επισκευή ή την τεχνική συντήρηση του επαναφορτιζόμενου δραπανοκατσάβιδου, αποσυνδέστε το οπωσδήποτε από την πηγή τροφοδοσίας και αποσυνδέστε την πηγή τροφοδοσίας από το δίκτυο παροχής ηλεκτρικού ρεύματος.
- Απαγορεύεται να χρησιμοποιείτε τον ηλεκτρικό συσσωρευτή αυτού του επαναφορτιζόμενου δραπανοκατσάβιδου για άλλους σκοπούς.
- Μην επιχειρείτε να αποσυναρμολογήσετε το ηλεκτρικό εργαλείο μόνοι σας.
- Προστατέψτε το ηλεκτρικό εργαλείο από την επίδραση πολύ υψηλών θερμοκρασιών ή νερού.
- Εάν το επαναφορτιζόμενο δραπανοκατσάβιδο δεν χρησιμοποιείται για μεγάλο χρονικό διάστημα, φυλάξτε το σε ένα ξερό και δροσερό μέρος.
- Απαγορεύεται να χρησιμοποιείτε το επαναφορτιζόμενο δραπανοκατσάβιδο σε περίπτωση βλάβης του σώματός του ή εάν το υλικό του σώματος αποχρωματιστεί.
- Μην αφήνετε τον ηλεκτρικό συσσωρευτή να ξεφορτίσει τελείως. Εάν το επαναφορτιζόμενο δραπανοκατσάβιδο δεν χρησιμοποιείται για μεγάλο χρονικό διάστημα, φορτίζετε τον ηλεκτρικό συσσωρευτή κατά περιόδους. Η πλήρης ξεφόρτιση του ηλεκτρικού συσσωρευτή ενδέχεται να γίνει αιτία διαρροής του ηλεκτρολύτη.
- Απαγορεύεται να πετάτε τους ηλεκτρικούς συσσωρευτές Li-Ion στη φωτιά ή στο νερό. Αυτό θα προκαλέσει έκρηξη! Παραδώστε τον ηλεκτρικό συσσωρευτή, η περίοδος χρήσης του οποίου έληξε, στον ειδικευμένο σταθμό συλλογής και ανακύκλωσης τέτοιου τύπου εξοπλισμού. Απαγορεύεται να πετάξετε τον ηλεκτρικό συσσωρευτή στον κάδο οικιακών απορριμμάτων.

#### ΕΠΙΠΛΕΟΝ ΑΠΑΙΤΗΣΕΙΣ ΑΣΦΑΛΕΙΑΣ ΚΑΤΑ ΤΗ ΧΡΗΣΗ ΤΟΥ ΦΟΡΤΙΣΤΗ

- Διατηρείστε το παρόν εγχειρίδιο. Περιέχει σημαντικές οδηγίες ασφαλείας και χρήσης του φορτιστή.
- Προβαίνοντας στη χρήση του φορτιστή, διαβάστε προσεκτικά όλες τις πληροφορίες που περιέχονται στο παρόν εγχειρίδιο, εξετάστε τη σήμανση του φορτιστή και του ηλεκτρικού εργαλείου για το οποίο είναι σχεδιασμένος.

- Για να μειωθεί ο κίνδυνος σωματικών βλαβών, πρέπει να χρησιμοποιείτε τον φορτιστή μόνο για την φόρτιση των ηλεκτρικών συσσωρευτών τύπου Li-Ion. Ηλεκτρικός συσσωρευτής άλλου τύπου ενδέχεται να εκραγεί, προκαλώντας σωματικές βλάβες ή υλική ζημιά.
- Προστατέψτε τον φορτιστή από την υγρασία ή το νερό.
- Η χρήση στοιχείων σύνδεσης που δεν συνιστώνται ή δεν πωλούνται από τον κατασκευαστή του φορτιστή εγκυμονεί τον κίνδυνο φωτιάς, ηλεκτροπληξίας ή σωματικών βλαβών.
- Το καλώδιο τροφοδοσίας θα πρέπει να είναι διπλωμένο με τέτοιο τρόπο, ώστε να μην υπάρχει περίπτωση να σκοντάφτει κανείς επάνω του, καθώς επίσης το καλώδιο τροφοδοσίας δεν θα πρέπει να βρίσκεται σε διάδρομο. Προστατέψτε το από βλάβες (π.χ. εξ' αιτίας δυνατού τεντώματος).
- Μην χρησιμοποιείτε προέκταση καλωδίου, αν δεν είναι απολύτως απαραίτητο. Η χρήση ακατάλληλης προέκτασης καλωδίου ενδέχεται να προκαλέσει φωτιά ή ηλεκτροπληξία. Εάν χρειαστεί να χρησιμοποιήσετε την προέκταση, θα πρέπει να βεβαιωθείτε ότι:
  - η πρίζα της προέκτασης είναι συμβατή με το φως του αυθεντικού καλωδίου τροφοδοσίας του φορτιστή.
  - η προέκταση είναι σε καλή τεχνική κατάσταση.
- Απαγορεύεται να χρησιμοποιείτε τον φορτιστή, το καλώδιο τροφοδοσίας ή το φως του οποίου έχει βλάβη. Η επισκευή θα πρέπει να ανατεθεί σε έναν ειδικό.
- Απαγορεύεται να χρησιμοποιείτε τον φορτιστή κατόπιν δυνατού κτυπήματος, πτώσης ή οποιασδήποτε άλλης βλάβης. Η επιθεώρηση και η επισκευή του φορτιστή θα πρέπει να ανατεθεί στο εξουσιοδοτημένο συνεργείο.
- Μην επιχειρήσετε να αποσυναρμολογήσετε τον φορτιστή μόνοι σας. Όλες οι εργασίες επισκευής θα πρέπει να ανατεθούν στο εξουσιοδοτημένο συνεργείο. Λανθασμένη συναρμολόγηση του φορτιστή δημιουργεί τον κίνδυνο φωτιάς ή ηλεκτροπληξίας.
- Προβαίνοντας σε οποιοσδήποτε ενέργειες που αφορούν στην τεχνική συντήρηση ή τον καθαρισμό του φορτιστή, αποσυνδέστε τον από το δίκτυο παροχής ηλεκτρικού ρεύματος.



**Όταν δεν χρησιμοποιείτε τον φορτιστή, αποσυνδέστε τον από το δίκτυο παροχής ηλεκτρικού ρεύματος.**

**ΠΡΟΣΟΧΗ! Ο εξοπλισμός έχει σχεδιαστεί για λειτουργία σε κλειστούς χώρους.**

**Παρά την ασφαλή κατασκευή, τα ληφθέντα μέτρα ασφαλείας και τη χρήση μέσων προστασίας, πάντοτε υπάρχει ένας εναπομένον κίνδυνος τραυματισμού κατά την εργασία με το εργαλείο.**

**Σε περίπτωση που οι ηλεκτρικοί συσσωρευτές τύπου Li-ion εκτεθούν σε υψηλές θερμοκρασίες ή συμβεί βραχυκύκλωμα, ενδέχεται να έχουν διαρροή, να υποστούν ανάφλεξη ή να εκραγούν. Δεν πρέπει να αποθηκεύετε τους ηλεκτρικούς συσσωρευτές στο αυτοκίνητό σας τις ζεστές, ηλιόλουστες μέρες. Δεν πρέπει να ανοίγετε τους ηλεκτρικούς συσσωρευτές. Οι ηλεκτρικοί συσσωρευτές τύπου Li-ion είναι εφοδιασμένοι με την ηλεκτρονική ασφάλεια, η οποία, σε περίπτωση βλάβης, ενδέχεται να προκαλέσει την ανάφλεξη ή την έκρηξή τους.**

## **ΚΑΤΑΣΚΕΥΗ ΚΑΙ ΧΡΗΣΗ**

Το επαναφορτιζόμενο δραπενοκατσάβιδο μπορεί να χρησιμοποιηθεί με μύτες διαφορετικού μήκους με το εξάγωνο στέλεχος των 6,35 χλστ. (1/4"). Παρ' ότι το εργαλείο είναι σχεδιασμένο για τη χρήση ως κατσαβίδι, μπορεί να λειτουργήσει με μύτες και τρυπάνια με το εξάγωνο στέλεχος (6,35 χλστ.) για διάφορες ελαφριές εργασίες διάτρησης (π.χ. κατευθυντηρίων οπών).

Το ηλεκτρικό εργαλείο που τροφοδοτείται από ηλεκτρικό συσσωρευτή (μπαταρίας) χρησιμοποιείται, πρωτίστως, για εργασίες σχετικές με διακόσμηση εσωτερικών χώρων, προσαρμογή εσωτερικών χώρων κ.λπ.



**Απαγορεύεται να χρησιμοποιείτε το ηλεκτρικό εργαλείο ακατάλληλα.**

## **ΠΕΡΙΓΡΑΦΗ ΣΤΙΣ ΕΙΚΟΝΕΣ**

Η χρησιμοποιούμενη στην παρακάτω λίστα αρίθμηση αφορά εξαρτήματα του εργαλείου τα οποία παρουσιάζονται στις σελίδες με εικόνες.

1. Υποδοχή
2. Δακτύλιος ρύθμισης της ροπής στρέψης
3. Ένδειξη του βαθμού φόρτισης του ηλεκτρικού συσσωρευτή



4. Κουμπί ένδειξης του βαθμού φόρτισης του ηλεκτρικού συσσωρευτή
5. Ασφάλεια της χειρολαβής
6. Ρυθμιστής κατεύθυνσης περιστροφής
7. Υποδοχή σύνδεσης του φορτιστή
8. Ένδειξη του βαθμού φόρτισης (LED)
9. Διακόπτης
10. Κουμπί φωτισμού
11. Φωτισμός (LED)

\* Το ηλεκτρικό εργαλείο που αποκτήσατε μπορεί να έχει μικρές διαφορές από αυτό της εικόνας.

## ΠΕΡΙΓΡΑΦΗ ΓΡΑΦΙΚΩΝ ΣΥΜΒΟΛΩΝ



ΠΡΟΣΟΧΗ



ΠΡΟΣΟΧΗ – ΚΙΝΔΥΝΟΣ!!



ΣΥΝΑΡΜΟΛΟΓΗΣΗ/ΣΥΝΤΟΝΙΣΜΟΣ









ΠΛΗΡΟΦΟΡΙΕΣ

## ΕΞΑΡΤΗΜΑΤΑ ΚΑΙ ΕΠΙΠΛΕΟΝ ΑΝΤΑΛΛΑΚΤΙΚΑ

- |                           |           |
|---------------------------|-----------|
| 1. Φορτιστής              | - 1 τεμ.  |
| 2. Μύτες                  | - 18 τεμ. |
| 3. Προσαρμογέας για μύτες | - 1 τεμ.  |
| 4. Βαλιτσάκι              | - 1 τεμ.  |

## ΠΡΟΕΤΟΙΜΑΣΙΑ ΓΙΑ ΕΡΓΑΣΙΑ

### ΦΟΡΤΙΣΗ ΤΟΥ ΗΛΕΚΤΡΙΚΟΥ ΣΥΣΣΩΡΕΥΤΗ

-  Το επαναφορτιζόμενο δραπανοκατσάβιδο προμηθεύεται στην αγορά με εν μέρει φορτισμένο ηλεκτρικό συσσωρευτή. Η πρώτη φόρτιση συνιστάται να διαρκέσει 5 ώρες. Να φορτίζετε τον ηλεκτρικό συσσωρευτή με τη θερμοκρασία του περιβάλλοντος από 4° C έως 40° C.
- 
  - Εισάγετε το βύσμα του καλωδίου τροφοδοσίας του φορτιστή στην υποδοχή (7) στο σώμα του δραπανοκατσάβιδου (εικ. Α).
  - Συνδέστε τον φορτιστή με το δίκτυο παροχής ηλεκτρικού ρεύματος 230 V AC.
  - Θα ανάψει η ένδειξη του βαθμού φόρτισης (LED) (8) στο σώμα του δραπανοκατσάβιδου, η οποία δηλώνει ότι πραγματοποιείται η διαδικασία φόρτισης (εικ. Β).
-  Η ένδειξη του βαθμού φόρτισης (LED) (8) θα παραμείνει αναμμένη καθ' όλη τη διάρκεια της διαδικασίας φόρτισης και θα σβήσει αφού ο ηλεκτρικός συσσωρευτής φορτίσει πλήρως.
-  **Η διάρκεια της διαδικασίας φόρτισης του ηλεκτρικού συσσωρευτή δεν θα πρέπει να υπερβαίνει 5 ώρες. Η υπέρβαση του ανωτέρω χρόνου ενδέχεται να προκαλέσει βλάβη των κυψελών του ηλεκτρικού συσσωρευτή.**
-  Ο ηλεκτρικός συσσωρευτής του δραπανοκατσάβιδου έχει τη λειτουργία αυτόματης μετάβασης σε αναμονή. Αυτό σημαίνει ότι όταν ο ηλεκτρικός συσσωρευτής δεν χρησιμοποιείται, τότε απενεργοποιεί αυτόματα όλα τα κυκλώματα που δεν χρειάζονται, για την εξοικονόμηση ενέργειας. Σε αυτή την περίπτωση είναι αδύνατο να ελέγξετε τον βαθμό φόρτισης του ηλεκτρικού συσσωρευτή ούτε να ενεργοποιήσετε τον φωτισμό. Αυτές οι λειτουργίες θα είναι διαθέσιμες κατόπιν σύντομης πίεσης στον διακόπτη.
-  **Κατά την φόρτισή τους οι ηλεκτρικοί συσσωρευτές θερμαίνονται πολύ. Μην αρχίζετε την εργασία αμέσως κατόπιν ολοκλήρωσης της διαδικασίας φόρτισης, αφήστε τον ηλεκτρικό συσσωρευτή να ψυχθεί έως την θερμοκρασία δωματίου. Αυτό θα προστατέψει τον ηλεκτρικό συσσωρευτή από βλάβη.**

## ΕΝΔΕΙΞΗ ΤΟΥ ΒΑΘΜΟΥ ΦΟΡΤΙΣΗΣ ΤΟΥ ΗΛΕΚΤΡΙΚΟΥ ΣΥΣΣΩΡΕΥΤΗ

 Το δραπανοκατσάβιδο είναι εφοδιασμένο με την ένδειξη του βαθμού φόρτισης του ηλεκτρικού συσσωρευτή (διόδους φωτοεκπομπής LED) (3). Οι τρεις διόδοι σηματοδοτούν τον βαθμό φόρτισης του ηλεκτρικού συσσωρευτή. Για να ελέγξετε τον βαθμό φόρτισης του ηλεκτρικού συσσωρευτή:

- Πιέστε το κουμπί ένδειξης του βαθμού φόρτισης του ηλεκτρικού συσσωρευτή (4) (εικ. C).
- Η ενεργοποίηση όλων των 3 διόδων δηλώνει ότι ο βαθμός φόρτισης του ηλεκτρικού συσσωρευτή είναι υψηλός.
- Η ενεργοποίηση των 2 διόδων δηλώνει ότι ο ηλεκτρικός συσσωρευτής είναι εν μέρει ξεφορτισμένος.
- Η ενεργοποίηση της 1 διόδου δηλώνει ότι ο βαθμός φόρτισης είναι ελάχιστος και ο ηλεκτρικός συσσωρευτής χρήζει φόρτισης.

## ΦΩΤΙΣΜΟΣ

 Πιέζοντας το κουμπί φωτισμού (10) μπορείτε να ενεργοποιήσετε ή να απενεργοποιήσετε τη δίοδο (LED) (11) η οποία φωτίζει το μέρος εργασίας (εικ. D).

## ΤΟΠΟΘΕΤΗΣΗ ΚΑΙ ΑΝΤΙΚΑΤΑΣΤΑΣΗ ΤΩΝ ΕΡΓΑΛΕΙΩΝ ΕΡΓΑΣΙΑΣ



- Τραβήξτε προς τα πίσω τον σύνδεσμο συγκράτησης της υποδοχής (1), υπερνικώντας την αντίσταση του ελατηρίου.
- Εισάγετε το στέλεχος του εργαλείου εργασίας στην υποδοχή (1) έως το τέλος της διαδρομής (ίσως να χρειαστεί να στρέψετε το εργαλείο εργασίας ώστε να λάβει τη σωστή θέση).
- Αφήστε τον σύνδεσμο συγκράτησης ώστε να ολοκληρώσετε την τοποθέτηση του εργαλείου εργασίας.
- Η αφαίρεση των εργαλείων εργασίας πραγματοποιείται με την αντίστροφη από την τοποθέτησή τους σειρά.

 Κατά τη χρήση των κοντών μυτών, να χρησιμοποιείτε τον προσαρμογέα.

## ΡΥΘΜΙΖΟΜΕΝΗ ΧΕΙΡΟΛΑΒΗ

 Η χειρολαβή του δραπανοκατσάβιδου μπορεί να ασφαλιστεί στην ευθεία θέση (κατά μήκος του άξονα της ατράκτου) ή υπό γωνία. Η χειρολαβή ασφαρίζεται με την ειδική ασφάλεια.

- Πιέστε το κουμπί της ασφάλειας της χειρολαβής (5).
- Στρέψτε τη χειρολαβή κατά τις 180° γύρω από τον άξονα (εικ. E).
- Βεβαιωθείτε ότι το κουμπί της ασφάλειας (5) λειτουργήσει και η χειρολαβή είναι ασφαλισμένη σωστά.

## Ο ΜΗΧΑΝΙΣΜΟΣ ΠΕΔΗΣΗΣ ΤΗΣ ΑΤΡΑΚΤΟΥ

 Το επαναφορτιζόμενο δραπανοκατσάβιδο είναι εφοδιασμένο με τον ηλεκτρονικό μηχανισμό πέδησης, ο οποίος ακινητοποιεί την άτρακτο αμέσως κατόπιν χαλάρωσης του διακόπτη. Ο μηχανισμός πέδησης εξασφαλίζει την ακρίβεια του βιδώματος και του ξεβιδώματος και αποτρέπει την ελεύθερη περιστροφή της άτρακτου κατόπιν απενεργοποίησης.

## ΛΕΙΤΟΥΡΓΙΑ / ΡΥΘΜΙΣΕΙΣ

### ΕΝΕΡΓΟΠΟΙΗΣΗ / ΑΠΕΝΕΡΓΟΠΟΙΗΣΗ

 **Ενεργοποίηση:** πιέστε τον διακόπτη (9).  
**Απενεργοποίηση:** αφήστε τον διακόπτη (9).

### ΡΥΘΜΙΣΗ ΤΗΣ ΣΥΧΝΟΤΗΤΑΣ ΠΕΡΙΣΤΡΟΦΗΣ

 Μπορείτε να ρυθμίσετε την ταχύτητα του βιδώματος ή του ξεβιδώματος αυξάνοντας ή μειώνοντας την πίεση στον διακόπτη (9). Η ρύθμιση της συχνότητας περιστροφής παρέχει την δυνατότητα ομαλής εκκίνησης, η οποία αποτρέπει την ολίσθηση του τρυπανιού κατά τη διάτρηση γύψου ή κεραμικών πλακιδίων καθώς και συμβάλλει στον έλεγχο της λειτουργίας κατά το βίδωμα και το ξεβίδωμα.

## ΡΥΘΜΙΣΗ ΤΙΜΗΣ ΤΗΣ ΡΟΠΗΣ ΣΤΡΕΨΗΣ

 Η τοποθέτηση του δακτυλίου ρύθμισης τιμής της ροπής στρέψης (2) στην επιλεγμένη θέση συνεπάγεται τη ρύθμιση του συζευκτήρα στη μετάδοση της συγκεκριμένης τιμής της ροπής στρέψης. Κατόπιν επίτευξης της επιλεγμένης τιμής της ροπής στρέψης γίνεται η αυτόματη απόζευξη του συζευκτήρα ασφαλείας. Αυτό προστατεύει το δραπανοκατσάβιδο από βλάβη καθώς και από το βίδωμα βιδών σε υπερβολικά μεγάλο βάθος.

 Για διαφορετικές βίδες / μπουλόνια χρησιμοποιούνται διαφορετικές τιμές της ροπής στρέψης. Όσο μεγαλύτερος είναι ο αριθμός που αντιστοιχεί στη συγκεκριμένη θέση, τόσο μεγαλύτερη είναι η ροπή στρέψης.

- Με τον δακτύλιο ρύθμισης τιμής της ροπής στρέψης (2) επιλέξτε μια συγκεκριμένη τιμή της ροπής στρέψης (εικ. F).
- Οφείλτε πάντα να ξεκινάτε την εργασία με μικρή ροπή στρέψης.
- Αυξάνετε σταδιακά τη ροπή έως την επίτευξη ικανοποιητικών αποτελεσμάτων (στην κλίμακα 1 ÷ 10).
- Για ξεβίδωμα βιδών/μπουλονιών επιλέξτε μεγαλύτερες τιμές της ροπής στρέψης.
- Με εξάσκηση, αποκτάτε την ικανότητα να επιλέγετε την κατάλληλη τιμή της ροπή στρέψης.

 Η ρύθμιση του δακτυλίου στη θέση διάτρησης προκαλεί απενεργοποίηση του συζευκτήρα ασφαλείας.

## ΔΕΞΙΑ-ΑΡΙΣΤΕΡΗ ΠΕΡΙΣΤΡΟΦΗ

 Με τη βοήθεια του ρυθμιστή κατεύθυνσης περιστροφής (6), μπορείτε να επιλέξετε την κατεύθυνση περιστροφής της ατράκτου (εικ. G).

**Δεξιά περιστροφή:** τοποθετήστε τον ρυθμιστή (6) στην τελείως αριστερή θέση.

**Αριστερή περιστροφή:** τοποθετήστε τον ρυθμιστή (6) στην τελείως δεξιά θέση.

\* Προσοχή! Σε μερικές περιπτώσεις, η θέση του ρυθμιστή σχετικά με την κατεύθυνση περιστροφής στο εργαλείο που αποκτήσατε μπορεί να μην αντιστοιχεί στην περιγραφόμενη στις οδηγίες θέση. Οφείλτε να προσέξετε τα γραφικά σύμβολα επάνω στον ρυθμιστή ή στο σώμα του εξοπλισμού

 Η κεντρική θέση του ρυθμιστή (6) είναι ασφαλής και ανατρέπει την τυχαία εκκίνηση του ηλεκτρικού εργαλείου.

- Στην ως άνω αναφερόμενη θέση το δραπανοκατσάβιδο δεν μπορεί να ενεργοποιηθεί.
- Στην ως άνω αναφερόμενη θέση μπορείτε να αλλάξετε τρυπάνια ή μύτες.
- Πριν από την ενεργοποίηση, οφείλτε να ελέγξετε εάν ο ρυθμιστής κατεύθυνσης περιστροφής (6) είναι τοποθετημένος στη σωστή θέση.

 Απαγορεύεται να αλλάζετε την κατεύθυνση περιστροφής κατά την περιστροφή της ατράκτου του δραπανοκατσάβιδου.

 Η διάτρηση με χαμηλή συχνότητα περιστροφής της ατράκτου για μεγάλο χρονικό διάστημα μπορεί να προκαλέσει υπερθέρμανση του κινητήρα. Οφείλτε να κάνετε διαλείμματα στην εργασία σας ή να αφήνετε το εργαλείο να λειτουργήσει χωρίς φορτίο με τη μέγιστη ταχύτητα περιστροφής για περίπου 3 λεπτά.

## ΤΕΧΝΙΚΗ ΣΥΝΤΗΡΗΣΗ

### ΚΑΘΑΡΙΣΜΟΣ ΚΑΙ ΦΡΟΝΤΙΔΑ

- Συνιστάται να καθαρίζετε το δραπανοκατσάβιδο κατόπιν ολοκλήρωσης της κάθε εργασίας.
- Απαγορεύεται να χρησιμοποιείτε οποιοσδήποτε καθαριστικές ουσίες, διότι αυτό ενδέχεται να προκαλέσει βλάβη πλαστικών εξαρτημάτων του δραπανοκατσάβιδου.
- Σκουπίζετε το ηλεκτρικό εργαλείο με ένα στεγνό πανί.
- Συστηματικά καθαρίζετε τις οπές εξαερισμού, ώστε να αποτρέψετε την υπερθέρμανση του εργαλείου.
- Φυλάξτε το εργαλείο σε ένα ξηρό μέρος όπου δεν έχουν πρόσβαση τα παιδιά.

 Όλες οι δυσλειτουργίες θα πρέπει να επισκευάζονται από το εξουσιοδοτημένο συνεργείο του κατασκευαστή.

## ΤΕΧΝΙΚΕΣ ΠΑΡΑΜΕΤΡΟΙ

### ΟΝΟΜΑΣΤΙΚΑ ΣΤΟΙΧΕΙΑ

Επαναφορτιζόμενο δραπενοκατσάβιδο	
Παράμετροι	Αξίες
Τάση του ηλεκτρικού συσσωρευτή	7,2 V DC
Τύπος του ηλεκτρικού συσσωρευτή	Li-ion
Χωρητικότητα του ηλεκτρικού συσσωρευτή	1500 mAh
Συχνότητα άνευ φορτίου	230 στροφές / λεπτό
Υποδοχή	Εξάγωνο 1/4" (6,35 mm)
Μέγιστη ροπή στρέψης	6 Nm
Κλάση προστασίας	III
Βάρος (άνευ φορτιστή)	0,52 kg
Έτος κατασκευής	2015

Φορτιστής	
Παράμετροι	Αξίες
Τάση λαμβανόμενου ρεύματος	230 V AC
Συχνότητα λαμβανόμενου ρεύματος	50 Hz
Τάση φόρτισης	9 V DC
Μέγιστο ρεύμα φόρτισης	450 mA
Χρόνος φόρτισης	3 - 5 h
Κλάση προστασίας	II
Βάρος	0,27 kg
Έτος κατασκευής	2015

### ΠΛΗΡΟΦΟΡΙΕΣ ΓΙΑ ΕΠΙΠΕΔΟ ΘΟΡΥΒΟΥ ΚΑΙ ΚΡΑΔΑΣΜΟΥΣ

Επίπεδο ακουστικής πίεσης:  $L_{pA} = 69 \text{ dB(A)}$   $K = 3 \text{ dB(A)}$

Επίπεδο ακουστικής ισχύος:  $L_{wA} = 80 \text{ dB(A)}$   $K = 3 \text{ dB(A)}$

Επιτάχυνση της παλμικής κίνησης:  $a_h = 1,362 \text{ m/s}^2$   $K = 1,5 \text{ m/s}^2$

## ΠΡΟΣΤΑΣΙΑ ΠΕΡΙΒΑΛΛΟΝΤΟΣ

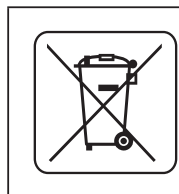

Ηλεκτρικές συσκευές δεν πρέπει να απορρίπτονται μαζί με τα οικιακά απορρίμματα, αλλά να παραδίδονται στο ειδικό τμήμα ανακύκλωσης. Τις πληροφορίες για το θέμα ανακύκλωσης μπορεί να σας τις παρέχει ο πωλητής του προϊόντος ή οι τοπικές αρχές. Ηλεκτρονικός και ηλεκτρικός εξοπλισμός, το χρονικό περιθώριο λειτουργίας του οποίου έληξε, περιέχει επικίνδυνες για το περιβάλλον ουσίες. Εξοπλισμός, ο οποίος δεν έχει υποστεί ανακύκλωση, αποτελεί ενδεχόμενο κίνδυνο για το περιβάλλον και την υγεία του ανθρώπου.

\* Διατηρούμε το δικαίωμα εισαγωγής αλλαγών.

Η εταιρεία „Grupa Torrex Spółka z ograniczoną odpowiedzialnością” Spółka komandytowa, η οποία εδρεύει στη Βαρσοβία στη διεύθυνση: Roganiczna str. 2/4 (αποκαλούμενη εφεξής η « Grupa Torrex»), προειδοποιεί ότι όλα τα πνευματικά δικαιώματα δημιουργού για το περιεχόμενο των παρούσων οδηγιών (αποκαλούμενων εφεξής οι «Οδηγίες») συμπεριλαμβανομένων του κειμένου, των φωτογραφιών, διαγραμμάτων, εικόνων και σχεδίων, καθώς και της στοιχειοθεσίας, ανήκουν αποκλειστικά στην εταιρεία Grupa Torrex και προστατεύονται με το Νόμο περί δικαιώματος δημιουργού και συγγενών δικαιωμάτων από τις 4 Φεβρουαρίου του έτους 1994 (Ενημερωτικό δελτίο των νομοθετημάτων της Δημοκρατίας της Πολωνίας Αρ. 90 Αρθ. 631 με τις υπόμενες μετατροπές). Αντιγραφή, αναπαραγωγή, δημοσίευση, αλλαγή των στοιχείων των οδηγιών χωρίς την έγγραφη έγκριση της εταιρείας Grupa Torrex αυστηρά απαγορεύεται και μπορεί να οδηγήσει σε έγερση ποινικών και άλλων αξιώσεων.

### DESTORNILLADOR A BATERÍA 58G150

ATENCIÓN: ANTES DE USAR ESTA HERRAMIENTA ELÉCTRICA ES NECESARIO LEER LAS INSTRUCCIONES Y GUARDARLAS PARA LAS FUTURAS CONSULTAS.

### NORMAS DE SEGURIDAD DETALLADAS

- **Use protección auditiva durante el trabajo con el destornillador.** *La exposición al ruido puede provocar pérdida de audición.*
- **La herramienta debe utilizarse con empuñaduras adicionales suministradas con la herramienta.** *La pérdida de control puede provocar lesiones corporales del operario.*

### INFORMACIÓN DE SEGURIDAD ADICIONAL PARA DESTORNILLADOR A BATERÍA

- Antes de usar el destornillador debe leer cuidadosamente las instrucciones.
- Las puntas atornilladoras y brocas deben mantenerse en buenas condiciones. Las brocas deben estar afiladas. Esto reducirá la carga del destornillador y proporcionará una mayor durabilidad.
- Utilice sólo puntas de atornillar y brocas recomendadas por el fabricante.
- Se prohíbe cualquier intento no autorizado de modificar el destornillador o sus accesorios.
- No debe sobrecargar el destornillador. No permite que la herramienta trabaje por su cuenta. De esta forma garantizaría una disminución del desgaste del destornillador y del útil y asegurará un mayor rendimiento y durabilidad de la herramienta.
- No debe utilizar el cargador, si su cable está dañado. Este tipo de avería debe repararse o se debe descambiar el dispositivo.
- Siempre debe mantener la superficie del cargador y de la herramienta limpia (sin manchas de suciedad o polvo).
- Antes de empezar cualquier tipo de trabajo con el destornillador (operación, reparación) siempre debe desconectar el cargador y desenchufarlo de la toma de corriente.
- La batería del destornillador no debe utilizarse para otros usos que los aquí indicados.
- No debe intentar desmontar la herramienta.
- No exponga la herramienta al calor extremo o al agua.
- Durante largos períodos de desuso, el destornillador debe almacenarse en un lugar fresco y seco.
- No utilice destornillador si nota decoloración o daños en la carcasa.
- No permita que la batería se descargue completamente. En caso de que el equipo no se utilice durante mucho tiempo, la batería debe cargarse de vez en cuando. Una batería completamente descargada puede tener fugas.
- No eche las baterías Li-Ion al fuego o al agua. ¡Esto podría causar una explosión! Una batería desgastada debe entregarse en un punto de reciclaje específico para este tipo de productos. No tire la batería en los contenedores con residuos comunales.

### NORMAS DE SEGURIDAD ESPECÍFICAS PARA EL CARGADOR

- Debe guardar estas instrucciones. El manual contiene las informaciones de seguridad y de uso del cargador.
- Antes de utilizar el cargador debe leer toda la información referente que contiene este manual sobre el marcado del cargador y sobre el producto para el que el cargador está destinado.
- Para reducir el riesgo de posibles lesiones corporales, debe utilizar el cargador únicamente para cargar las baterías tipoLi-Ion. Las baterías de otro tipo pueden explotar, causar lesiones corporales o daños materiales.
- El cargador no debe exponerse a la humedad o al agua.
- El uso de elementos de conexiones que no estén recomendados o no estén a la venta por el fabricante del cargador puede causar incendio, lesiones corporales o descarga eléctrica.
- Debe asegurarse de que el cable de alimentación no está expuesto a ser pisado, no está colocado en zonas de paso o que no está expuesto a otros riesgos (e.j. a demasiada extensión).

- Si no es absolutamente necesario, no debe utilizar alargador. El uso de un alargador inadecuado provoca riesgo de incendio o descarga eléctrica. Si el uso de alargador es necesario, debe asegurarse de que:
  - el enchufe funciona bien con los bornes del cable original de alimentación del cargador.
  - el alargador esté en un correcto estado técnico.
- No se debe utilizar el cargador con el cable o enchufe averiado. Las averías deben subsanarse por una persona cualificada.
- No debe utilizar el cargador que haya sufrido un golpe fuerte, se haya caído o dañado de cualquier otra forma. Debe encargarse su control, reparación al taller de servicio autorizado.
- No debe intentar desmontar el cargador. Cualquier reparación debe realizarse en un punto de servicio técnico autorizado. Un montaje del cargador realizado de forma incorrecta provoca riesgo de descarga eléctrica o incendio.
- Antes de instalar, ajustar, reparar o usar la herramienta es necesario desenchufarla de la toma de corriente.



**Cuando el cargador no esté en uso, debe desconectarlo de la red de alimentación.**

**¡ATENCIÓN! La herramienta sirve para trabajos en los interiores.**

**Aunque la estructura es segura de por sí, y aunque utilice medidas de seguridad y de protección adicionales, siempre existe un riesgo residual de sufrir lesiones corporales durante el trabajo.**

**Las baterías Li-ion pueden soltar líquido, inflamarse o explotar si se calientan a temperaturas altas o sufren un cortocircuito. No deben almacenarse en el coche durante días de mucho calor o sol. No debe abrir las baterías. Las baterías Li-ion contienen dispositivos eléctricos de seguridad que en caso de dañarse pueden causar la inflamación o la explosión de la batería.**

## ESTRUCTURA Y APLICACIÓN

Este destornillador a batería se puede utilizar con una amplia variedad de puntas destornilladoras y puntas de diferentes longitudes, que tienen vástagos hexagonales de abertura de 6,35 mm (1/4 "). Aunque el dispositivo está diseñado para funcionar esencialmente como un destornillador, se puede operar también utilizando vasos y brocas con vástagos de sección hexagonal (6,35 mm) para trabajos de perforación leves (por ejemplo, la ejecución de orificios piloto).

Las herramientas eléctricas a batería, inalámbricas son especialmente útiles para trabajos relacionados con el diseño de interiores, reformas, etc.



**Se prohíbe el uso de esta herramienta eléctrica para usos diferentes de los aquí indicados.**

## DESCRIPCIÓN DE LAS PÁGINAS GRÁFICAS

La lista de componentes se refiere a las piezas de la herramienta mostradas en la imagen al inicio del folleto.

1. Sujeción del útil
2. Anillo de ajuste del par de giro
3. Indicador de estado de carga de la batería
4. Botón de estado de carga de la batería
5. Bloqueo de la empuñadura
6. Cambio de dirección de giro
7. Enchufe del cargador
8. Indicador de carga (LED)
9. Interruptor
10. Interruptor de iluminación
11. Iluminación (LED)

\* Puede haber diferencias entre la imagen y el producto.

## DESCRIPCIÓN DE ICONOS UTILIZADOS



ATENCIÓN



ADVERTENCIA



MONTAJE / CONFIGURACIONES



INFORMACIÓN

## ÚTILES Y ACCESORIOS

- |    |                        |           |
|----|------------------------|-----------|
| 1. | Cargador               | - 1 ud.   |
| 2. | Puntas para atornillar | - 18 uds. |
| 3. | Adaptador para puntas  | - 1 ud.   |
| 4. | Maletín de transporte  | - 1 ud.   |

## PREPARACIÓN PARA TRABAJAR

### CARGA DE LA BATERÍA

 El atornillador se vende con la batería parcialmente cargada. Se recomienda que la primera carga dure 5 horas. La carga de la batería debe llevarse a cabo cuando la temperatura ambiente es de 40°C a 40°C.

-  • Enchufe el cargador a la toma (7) en la carcasa del destornillador (**imagen A**).
- Conecte el cargador a una toma de corriente de 230V CA.
- Se iluminará el indicador de carga (LED) (8) sobre la carcasa del atornillador que señalará que el proceso de carga es activo (**imagen B**).

 El indicador de carga (LED) (8) se iluminará durante todo el proceso de carga y se apagará señalizando que la batería está cargada.

 **La batería no debe estar cargándose más de 8 horas. Si se supera este tiempo las células de la batería pueden dañarse.**

 La batería del atornillador dispone de función de „hibernación”, es decir cuando la herramienta no esté en uso, se apagarán los circuitos inutilizados para ahorrar energía. En este estado no es posible comprobar el estado de la batería o encender la iluminación. Después de pulsar una vez el interruptor todas las funciones se activarán de nuevo.

 **Durante el proceso de carga las baterías se calientan mucho. No debe trabajar justo después de cargar la batería. Espere hasta que el cargador alcance a la temperatura ambiente. De esta forma evitará daños de la batería.**

### INDICACIÓN SOBRE EL ESTADO DE CARGA DE LA BATERÍA

-  El destornillador está equipado con indicación de estado de carga de la batería (diodo LED) (3). Los tres diodos indican el nivel de carga de la batería. Para comprobar el estado de carga de la batería:
- Pulse el interruptor de indicación de carga de la batería (4) (**imagen C**).
  - La iluminación de los 3 diodos indica un estado de carga de la batería alto.
  - La iluminación de 2 diodos indica la descarga parcial.
  - La iluminación de un solo diodo significa que la batería está descargada y que hay que cargarla.

### ILUMINACIÓN

 Cada vez que pulse el interruptor de iluminación (10) el diodo (LED) se iluminará/apagará (11) iluminando el lugar de trabajo (**imagen D**).

### MONTAJE Y CAMBIO DE ÚTILES

-  • Retire el casquillo de la sujeción de útiles (1) superando la resistencia del muelle.
- Coloque el vástago del útil en la sujeción (1) introduciéndolo hasta el fondo (es posible que tenga que girar el útil para colocarlo en la posición adecuada).
- Suelte el casquillo de ajuste para terminar de montar la herramienta.
- El desmontaje del útil se hace en orden inverso al de su montaje.

 Cuando use puntas de atornillar y brocas cortas debe utilizar un adaptador de puntas adicional.

## EMPUÑADURA AJUSTABLE



La empuñadura puede ajustarse de forma recta (alineada con el eje del husillo) o en un ángulo. La empuñadura se ajusta en cada posición con un clip.

- Pulse el botón de bloqueo del interruptor (5).
- Gire la empuñadura 180° sobre su eje (**imagen E**).
- Asegúrese de que el bloqueo de la empuñadura (5) esté bien ajustado y que la empuñadura esté asegurada.

## FRENO DEL HUSILLO



El atornillador está equipado con un freno electrónico que para el husillo justo después de soltar el interruptor. El freno garantiza la precisión del atornillado y taladrado sin permitir que el husillo gire después de desconectarlo.

## TRABAJO / AJUSTES

### PUESTA EN MARCHA / DESCONEXIÓN



**Puesta en marcha** - pulse el interruptor (9).

**Desconexión** - suelte el interruptor (9).

### AJUSTE DE LA VELOCIDAD DE GIRO



La velocidad de atornillado y taladrado se puede ajustar durante trabajo aumentando o disminuyendo la presión ejercida sobre el interruptor (9). El ajuste de la velocidad permite una puesta en marcha lenta que evita deslizamiento de la broca al taladrar en yeso o azulejos. Durante el atornillado y destornillado permite mantener el control sobre el trabajo.

### AJUSTE DEL PAR DE GIRO



La colocación del anillo de ajuste del par de giro (2) en la posición elegida provoca una configuración permanente del embrague en el valor elegido del par de giro. Después de llegar al par de giro ajustado el husillo de sobrecarga se desconectará automáticamente. Esto permite proteger contra un atornillado demasiado fuerte del tornillo o contra un daño de la herramienta.



Para diferentes brocas y diferentes materiales se utilizan diferentes valores del par de giro. El par de giro es mayor cuanto mayor sea el número de cada posición.

- Coloque el anillo del par de giro (2) en el valor del par de giro adecuado (**imagen F**).
- Siempre debe empezar el trabajo con el par de giro menor.
- Aumente el par progresivamente hasta conseguir el resultado satisfactorio (alcance  $1 \div 10$ ).
- Para atornillar tornillos debe elegir posiciones superiores.
- La capacidad de selección de la configuración adecuada se consigue con práctica.



**La configuración del anillo del par de giro en la posición de taladrar desactiva el husillo de sobrecarga.**

### DIRECCIÓN DE GIRO A LA DERECHA - IZQUIERDA



Con el interruptor de cambio de marcha (6) se selecciona la dirección de giro del husillo (**imagen G**).

**Giro a la derecha:** coloque el interruptor de cambio de dirección (6) en la posición extrema izquierda.

**Giro a la izquierda:** coloque el interruptor de cambio de dirección (6) en la posición extrema derecha.

\* Note que en algunos casos la posición del interruptor según los giros puede ser otra que la descrita. Debe fijarse en los iconos gráficos sobre el interruptor o sobre la carcasa de la herramienta.



La posición segura es la posición del interruptor de cambio de dirección de giro (6) intermedia que evita la puesta en marcha incontrolada de la herramienta eléctrica:

- En esta posición no se puede poner el atornillador en marcha.
- En esta posición se cambian las brocas o las puntas.
- Antes de poner en marcha la herramienta debe comprobar que el cambio de dirección de giro (6) está colocado en la posición correcta.



**Se prohíbe cambiar la dirección de giro mientras la herramienta trabaje.**



-  El trabajo a bajas revoluciones durante un tiempo prolongado puede causar sobrecarga del motor. Debe hacer descansos periódicos en el trabajo o permitir que la herramienta trabaje con velocidad máxima durante unos 3 minutos.

## USO Y MANTENIMIENTO

### USO Y MANTENIMIENTO

-  • Se recomienda limpiar la herramienta después de cada uso.
- Para limpiar no debe utilizar agua ni otros líquidos ya que pueden dañar las piezas de plástico.
- La carcasa de la herramienta debe limpiarse con un paño seco.
- Debe limpiar con regularidad los orificios de ventilación para evitar sobrecalentamiento del motor.
- La herramienta debe estar almacenada en un lugar seco y fuera del alcance de los niños.

 Cualquier avería debe subsanarse en un punto de servicio técnico autorizado por el fabricante.

## PARAMETROS TÉCNICOS

### DATOS NOMINALES

Destornillador a batería	
Parámetro técnico	Valor
Tensión del cargador	7,2 V CD
Tipo de batería	Li-ion
Capacidad de la batería	1500 mAh
Velocidad de giro del husillo en vacío	230 min <sup>-1</sup>
Sujeción del útil	Hexagonal 1/4" (6,35 mm)
Par de giro máximo	6 Nm
Clase de protección	III
Peso (sin cargador)	0,52 kg
Año de fabricación	2015

Cargador	
Parámetro técnico	Valor
Voltaje	230 V CA
Frecuencia	50 Hz
Tensión de carga	9 V CD
Máx. corriente de carga	450 mA
Tiempo de carga	3 - 5 h
Clase de protección	II
Peso	0,27 kg
Año de fabricación	2015

### INFORMACIÓN SOBRE RUIDOS Y VIBRACIONES

Nivel de presión acústica:  $L_{p_A} = 69 \text{ dB(A)}$   $K = 3 \text{ dB(A)}$

Nivel de potencia acústica:  $L_{w_A} = 80 \text{ dB(A)}$   $K = 3 \text{ dB(A)}$

Valor de aceleración de las vibraciones:  $a_h = 1,362 \text{ m/s}^2$   $K=1,5 \text{ m/s}^2$

## PROTECCIÓN MEDIOAMBIENTAL

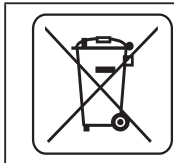

Los dispositivos eléctricos no se deben echar a la basura junto con los residuos tradicionales, sino ser llevados para su reutilización a las plantas de reciclaje específicas. Podrá recibir información necesaria del vendedor del producto o de la administración local. El equipo eléctrico y electrónico desgastado contiene sustancias no neutras para el medio ambiente. Los equipos que no se sometan al reciclaje suponen un posible riesgo para el medioambiente y para las personas.

\* Se reserva el derecho de introducir cambios.

Grupa Topex Spółka z ograniczoną odpowiedzialnością” Spółka komandytowa con sede en Varsovia, c/ Pograniczna 2/4 (a continuación: “Grupa Topex”) informa que todos los derechos de autor para el contenido de las presentes instrucciones (a continuación: “Instrucciones”), entre otros, para su texto, fotografías incluidas, esquemas, imágenes, así como su estructura son propiedad exclusiva de Grupa Topex y está sujeto a la protección legal de acuerdo con la ley del 4 de febrero de 1994 sobre el derecho de autor y leyes similares (B.O. 2006 N°90 Posición 631 con enmiendas posteriores). Se prohíbe copiar, tratar, publicar o modificar con fines comerciales de la totalidad o de partes de las Instrucciones sin el permiso expreso de Grupa Topex por escrito. El no cumplimiento de esta prohibición puede acarrear la responsabilidad civil y penal.

### AVVITATORE A BATTERIA 58G150

ATTENZIONE: PRIMA DI UTILIZZARE L'ELETTROUTENSILE LEGGERE CON ATTENZIONE IL PRESENTE MANUALE, CHE VA CONSERVATO CON CURA PER UTILIZZI FUTURI.

#### NORME PARTICOLARI DI SICUREZZA

- **Indossare protezioni per l'udito durante il lavoro con l'avvitatore.** *L'esposizione al rumore può provocare perdita dell'udito.*
- **Utilizzare l'elettROUTENSILE con le impugnature supplementari fornite.** *La perdita del controllo può provocare lesioni personali dell'operatore.*

#### ULTERIORI INDICAZIONI PER LA SICUREZZA DELL'AVVITATORE A BATTERIA

- Prima di utilizzare l'avvitatore bisogna leggere attentamente il manuale di istruzioni.
- Gli inserti per avvitare e le punte vanno mantenuti in buone condizioni. Le punte devono essere affilate. Questo permette di ridurre il carico dell'avvitatore e garantisce la sua lunga durata.
- Bisogna utilizzare unicamente inserti per avvitare e punte indicati dal produttore.
- È vietato eseguire autonomamente qualsiasi modifica dell'avvitatore o dei suoi accessori.
- È vietato sovraccaricare l'avvitatore. Bisogna permettere che lo strumento esegua autonomamente il lavoro. Questo garantisce una minore usura dell'avvitatore e degli utensili di lavoro, garantisce una maggior efficacia d'azione e durata dell'elettROUTENSILE.
- È vietato utilizzare un caricabatterie con il cavo di alimentazione danneggiato. Tale apparecchio va riparato o sostituito.
- Le superfici del caricabatterie e dell'elettROUTENSILE vanno sempre mantenute pulite (senza tracce di sporco o polvere).
- Prima di intraprendere qualsiasi operazione sull'avvitatore (manutenzione, riparazione) bisogna scollegarlo dal caricabatterie, e il caricabatterie stesso va scollegato dalla rete elettrica.
- È vietato utilizzare la batteria utilizzata nell'avvitatore per altre applicazioni.
- È vietato tentare di smontare l'elettROUTENSILE.
- È vietato esporre l'elettROUTENSILE all'azione di temperature eccessive o dell'acqua.
- Nel caso di lunghi periodi di inutilizzo, l'avvitatore va conservato in luogo fresco e asciutto.
- È vietato usare l'avvitatore nel caso di scolorature o danneggiamenti del corpo dello strumento.
- Non bisogna permettere che la batteria si scarichi completamente. Nel caso in cui lo strumento non venga utilizzato per lungo tempo, la batteria va periodicamente ricaricata. La scarica completa della batteria può provocare perdite di liquidi.
- È vietato gettare gli accumulatori agli ioni di litio nel fuoco o nell'acqua. Pericolo di esplosione! Gli accumulatori esauriti devono essere consegnati a un centro per il riciclaggio di questo tipo di prodotti. È vietato gettare gli accumulatori nel contenitore dei rifiuti domestici.

#### NORME PARTICOLARI DI SICUREZZA PER IL CARICABATTERIE

- Bisogna conservare il presente manuale. Contiene indicazioni importanti per la sicurezza e per l'uso del caricabatterie.
- Prima di utilizzare il caricabatterie, bisogna leggere tutte le informazioni relative, contenute nel presente manuale, e le etichette sul caricabatterie e sul prodotto al quale il caricabatterie è destinato.
- Per ridurre il rischio di eventuali lesioni corporali il caricabatterie va utilizzato esclusivamente per la ricarica di accumulatori agli ioni di litio. Accumulato di altro tipo potrebbero esplodere, provocando lesioni corporali o danni alle cose.
- È vietato esporre il caricabatterie all'azione dell'umidità o dell'acqua.
- L'utilizzo di elementi di collegamento non indicati o non venduti dal produttore del caricabatterie, espone al rischio di incendio, lesioni corporali o folgorazione elettrica.
- Bisogna accertarsi che il cavo di alimentazione non sia esposto a schiacciamento, non si trovi in punti di passaggio e non sia soggetto ad altri rischi (per esempio tirato con forza).

- Se non è assolutamente necessario non utilizzare prolunghe. L'utilizzo di una prolunga non adatta espone al rischio di incendio o di folgorazione elettrica. Se è necessario utilizzare una prolunga, bisogna prima accertarsi che:
  - la presa della prolunga possa funzionare con la spina del cavo di alimentazione originale del carica-batterie,
  - la prolunga sia nelle condizioni tecniche adeguate.
- È vietato utilizzare un caricabatterie con il cavo di alimentazione o la spina danneggiati. Il danno deve essere riparato da personale qualificato.
- È vietato utilizzare un caricabatterie che ha subito un forte urto, che è caduto o che è stato danneggiato in altro modo. Va affidato a un centro di assistenza tecnica autorizzato per il controllo e l'eventuale riparazione.
- È vietato tentare di smontare il caricabatterie. Tutte le riparazioni vanno affidate a un centro di assistenza tecnica autorizzato. Un montaggio scorretto del caricabatterie espone al rischio di folgorazione elettrica o di incendio.
- Prima di intraprendere qualsiasi operazione di manutenzione o di pulizia del caricabatterie, bisogna scollegarlo dalla rete di alimentazione.



**Quando il caricabatterie non è utilizzato va scollegato dalla rete elettrica.**

**ATTENZIONE! L'elettrotensile non va usato per lavori all'aperto.**

**Nonostante l'elettrotensile sia stato progettato tenendo presente la sicurezza e nonostante l'utilizzo di mezzi e misure di protezione vi è sempre un rischio residuo di lesioni dell'operatore durante il lavoro.**

**Gli accumulatori agli ioni di litio possono avere perdite, incendiarsi o esplodere, se vengono riscaldati a temperature elevate o messi in cortocircuito. È vietato conservarli in automobile esposti al sole nelle giornate calde. È vietato aprire l'accumulatore. Gli accumulatori agli ioni di litio contengono dispositivi elettronici di protezione, che se vengono danneggiati espongono al rischio di incendio o esplosione dell'accumulatore.**

## CARATTERISTICHE E APPLICAZIONI

L'avvitatore a batteria può essere utilizzato con una serie di inserti per avvitare, di diversa lunghezza, con attacco a sezione esagonale da 6,35 mm (1/4"). Nonostante l'elettrotensile sia principalmente destinato a funzionare come avvitatore, è tuttavia possibile utilizzarlo anche con punte aventi attacco a sezione esagonale (6,35 mm), per lavori leggeri di foratura (ad esempio esecuzione di fori pilota). Gli elettrotensili alimentati a batterie, senza fili, sono particolarmente utili nei lavori di arredamento di interni, adattamento di ambienti, ecc.



**È vietato utilizzare l'elettrotensile in modo non conforme alla sua destinazione d'uso.**

## DESCRIZIONE DELLE PAGINE DEI DISEGNI

La numerazione che segue si riferisce agli elementi dell'elettrotensile presentati nelle pagine dei disegni del presente manuale.

1. Mandrino
2. Ghiera di regolazione della coppia
3. Indicatore di carica della batteria
4. Pulsante dell'indicatore di carica della batteria
5. Sblocco dell'impugnatura
6. Selettore del verso di rotazione
7. Presa di collegamento del caricabatterie
8. Spia di carica (LED)
9. Interruttore
10. Pulsante dell'illuminazione
11. Illuminazione (LED)

\* Possono presentarsi differenze tra il disegno e il prodotto

## DESCRIZIONE DEI SIMBOLI GRAFICI UTILIZZATI



ATTENZIONE



AVVERTENZA



MONTAGGIO/REGOLAZIONE



INFORMAZIONE

## EQUIPAGGIAMENTO E ACCESSORI

- |    |                                         |            |
|----|-----------------------------------------|------------|
| 1. | Caricabatterie                          | - 1 pezzo  |
| 2. | Inseriti per avvitare                   | - 18 pezzi |
| 3. | Adattatore per gli inserti per avvitare | - 1 pezzo  |
| 4. | Valigetta di trasporto                  | - 1 pezzo  |

## PREPARAZIONE AL FUNZIONAMENTO

### CARICA DELLA BATTERIA

 L'avvitatore viene fornito con la batteria parzialmente carica. Si consiglia per la prima ricarica una durata di 5 ore. La ricarica della batteria va effettuata in un ambiente con temperatura di 4°C - 40°C.

-  • Inserire la spina del cavo del caricabatterie nella presa di collegamento del caricabatterie (7) situata nel corpo dell'avvitatore (dis. A).
- Collegare il caricabatterie alla presa della rete di alimentazione 230V AC.
- Si accende la spia di carica (LED) (8) sul corpo dell'avvitatore, per indicare il processo di carica in corso (dis. B).

 La spia di carica (LED) (8) resta accesa per tutto il processo di carica e si spegne quando la batteria è completamente carica.

 **La batteria non deve essere caricata per un tempo maggiore di 8 ore. Il superamento di questo tempo può causare danni alle celle della batteria.**

 La batteria dell'avvitatore ha un funzione di "sospensione" e se non utilizzato spegne automaticamente tutti i circuiti non necessari per risparmiare energie. In tale stato non è possibile controllare lo stato di carica della batteria o accendere l'illuminazione. Premendo il pulsante dell'interruttore tutte le funzioni vengono riattivate.

 **Durante il processo di carica la batteria raggiunge temperature molto elevate. Non iniziare il lavoro subito dopo la ricarica, ma attendere che la batteria raggiunga la temperatura ambiente. Questo protegge da danneggiamenti della batteria.**

### SEGNALAZIONE DEL LIVELLO DI CARICA DELLA BATTERIA

 L'avvitatore è fornito di indicatore di carica della batteria (LED) (3). Tre LED indicano il livello di carica della batteria. Per controllare il livello di carica della batteria bisogna:

- Premere il pulsante dell'indicatore di carica della batteria (4) (dis. C).
- L'accensione di 3 LED indica un alto livello di carica della batteria.
- L'accensione di 2 LED indica una batteria parzialmente scarica.
- L'accensione di 1 solo LED indica che la batteria è scarica ed è necessario ricaricarla.

### ILLUMINAZIONE

 La pressione del pulsante dell'illuminazione (10) provoca l'accensione / lo spegnimento del LED (11) per l'illuminazione del punto di lavoro (dis. D).

### MONTAGGIO E SOSTITUZIONE DEGLI UTENSILI DI LAVORO

-  • Tirare il manicotto di fissaggio del mandrino (1) vincendo la resistenza della molla.
- Inserire il gambo d'attacco dell'utensile di lavoro nel mandrino (1), fino ad incontrare resistenza (può essere necessario ruotare l'utensile di lavoro finché raggiunge la corretta posizione).

- Rilasciare il manicotto di fissaggio, per fissare definitivamente l'utensile di lavoro.
- L'estrazione dell'utensile di lavoro avviene in successione inversa al suo montaggio.



Durante l'utilizzo di inserti per avvitare di lunghezza ridotta, va utilizzato l'adattatore portainseriti aggiuntivo.

## IMPUGNATURA REGOLABILE



L'impugnatura dell'avvitatore può essere posizionata dritta (lungo l'asse dell'alberino) o con un certo angolo. L'impugnatura rimane nella posizione scelta grazie a un meccanismo di blocco.

- Premere il pulsante di sblocco dell'impugnatura (5).
- Ruotare l'impugnatura di 180° attorno al suo asse (dis. E).
- Assicurarsi che il pulsante di sblocco dell'impugnatura (5) sia ritornato in posizione e che l'impugnatura sia correttamente bloccata.

## FRENO DELL'ALBERINO



L'avvitatore a batteria possiede un freno elettronico che ferma l'alberino immediatamente dopo il rilascio dal pulsante dell'interruttore. Il freno garantisce precisione di avvitatura e foratura, impedendo la rotazione libera dell'alberino dopo lo spegnimento.

## FUNZIONAMENTO / REGOLAZIONI

### ACCENSIONE / SPEGNIMENTO



**Accensione** - premere il pulsante dell'interruttore (9).

**Spegnimento** - rilasciare il pulsante dell'interruttore (9).

### REGOLAZIONE DELLA VELOCITÀ



La velocità di avvitatura, svitatura o foratura può essere regolata durante il funzionamento aumentando o diminuendo la pressione sul pulsante dell'interruttore (9). La regolazione della velocità permette una partenza morbida, che nel caso di foratura nel gesso o nelle piastrelle previene lo scivolamento della punta, mentre nel caso di avvitatura e svitatura aiuta a tenere sotto controllo il lavoro.

### REGOLAZIONE DELLA COPPIA



La regolazione della ghiera di regolazione della coppia (2) nella posizione scelta permette di impostare il punto di sgancio della frizione ad un determinato valore di coppia. Quando il valore di coppia stabilito viene raggiunto, la frizione automaticamente si scollega. Questo previene un'avvitatura troppo profonda delle viti o il danneggiamento dell'avvitatore.



Con diversi tipi di viti e di materiali bisogna utilizzare diversi valori della coppia. Il valore della coppia è proporzionale al numero corrispondente alla posizione impostata.

- Posizionare la ghiera di regolazione della coppia (2) sul valore di coppia desiderato (dis. F).
- Bisogna sempre iniziare con una coppia ridotta.
- Aumentare gradualmente la coppia, fino ad ottenere un risultato soddisfacente (gamma 1 ÷ 10).
- Per svitare le viti bisogna scegliere le regolazioni più elevate.
- La capacità di scegliere la regolazione opportuna si ottiene con la pratica.



**La regolazione della ghiera nella posizione di foratura provoca la disattivazione della frizione.**

### VERSO DI ROTAZIONE DESTRA - SINISTRA



Mediante il selettore del verso di rotazione (6) si seleziona il verso di rotazione dell'alberino (dis. G).

**Rotazione a destra** - posizionare il selettore del verso di rotazione (6) completamente a sinistra.

**Rotazione a sinistra** - posizionare il selettore del verso di rotazione (6) completamente a destra.

\* Ci si riserva che in alcuni casi la posizione del selettore rispetto al verso di rotazione può essere diversa da quanto descritto. Bisogna fare riferimento ai simboli grafici posti sul selettore o sul corpo dell'elettrotensile.



La posizione di sicurezza è la posizione centrale del selettore del verso di rotazione (6), che previene avviamenti accidentali dell'elettrotensile:



- In questa posizione è impossibile avviare l'avvitatore.
- In questa posizione si effettua la sostituzione di punte e inserti.
- Prima dell'avviamento controllare che il selettore del verso di rotazione (6) sia nella posizione corretta.

 È vietato effettuare cambi del verso di rotazione mentre l'alberino dell'elettrotensile è in rotazione.

 Un'operazione di foratura di lunga durata a bassa velocità espone al rischio di surriscaldamento del motore. Bisogna fare pause periodiche nel lavoro oppure permettere che l'elettrotensile funzioni a velocità massima senza carico per circa 3 minuti.

## SERVIZIO E MANUTENZIONE

### PULIZIA E MANUTENZIONE

-  • Si consiglia di pulire l'elettrotensile subito dopo ogni utilizzo.
  - Per la pulizia è vietato utilizzare acqua o altri liquidi, in quanto possono danneggiare le parti in plastica.
  - L'elettrotensile va pulito con un panno asciutto.
  - Pulire regolarmente le feritoie di ventilazione del corpo motore, per evitare il surriscaldamento dell'elettrotensile.
  - L'elettrotensile deve essere conservato in un posto asciutto, fuori dalla portata dei bambini.
-  Ogni tipo di difetto deve essere eliminato da un punto autorizzato di assistenza tecnica del produttore.

## CARATTERISTICHE TECNICHE

### DATI NOMINALI

Avvitatore a batteria	
Parametro	Valore
Tensione della batteria	7,2 V DC
Tipo di batteria	Li-ion
Capacità della batteria	1500 mAh
Velocità a vuoto	230 min <sup>-1</sup>
Mandrino	Esagonale 1/4" (6,35 mm)
Coppia massima	6 Nm
Classe di isolamento	III
Peso (senza caricabatterie)	0,52 kg
Anno di produzione	2015

Caricabatterie	
Parametro	Valore
Tensione di alimentazione	230 V AC
Frequenza di alimentazione	50 Hz
Tensione di carica	9 V DC
Corrente massima di carica	450 mA
Tempo di carica	3 - 5 h
Classe di isolamento	II
Peso	0,27 kg
Anno di produzione	2015

### DATI RIGUARDANTI RUMORE E VIBRAZIONI

Livello di pressione acustica:  $L_{p_A} = 69 \text{ dB(A)} K = 3 \text{ dB(A)}$

Livello di potenza acustica:  $L_{w_A} = 80 \text{ dB(A)} K = 3 \text{ dB(A)}$

Accelerazione ponderata in frequenza delle vibrazioni:  $a_h = 1,362 \text{ m/s}^2 K = 1,5 \text{ m/s}^2$

## PROTEZIONE DELL'AMBIENTE

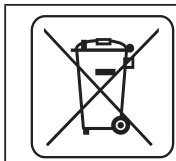

Le apparecchiature elettriche ed elettroniche non devono essere smaltite con i rifiuti domestici, ma consegnate a centri autorizzati per il loro smaltimento. Informazioni circa lo smaltimento sono fornite dal venditore dell'apparecchiatura o dalle autorità locali. Le apparecchiature elettriche ed elettroniche usate contengono sostanze nocive per l'ambiente. Le apparecchiature non riciclate costituiscono un rischio potenziale per l'ambiente e per la salute umana.

\* Ci si riserva il diritto di effettuare modifiche.

La „Grupa Topex Spółka z ograniczoną odpowiedzialnością” Spółka komandytowa con sede a Varsavia, ul. Pograniczna 2/4 (detta di seguito: „Grupa Topex”) informa che tutti i diritti d'autore sul contenuto del presente manuale (detto di seguito: „Manuale”), che riguardano, tra l'altro, il testo, le fotografie, gli schemi e i disegni contenuti e anche la sua composizione, appartengono esclusivamente alla Grupa Topex sono protetti giuridicamente secondo la legge del 4 febbraio 1994, sul diritto d'autore e diritti connessi (Gazz. Uff. polacca del 2006 n. 90 posizione 631 con successive modifiche). La copia, l'elaborazione, la pubblicazione, la modifica a scopo commerciale, sia dell'intero Manuale che di singoli suoi elementi, senza il consenso scritto della Grupa Topex, sono severamente vietate e comportano responsabilità civile e penale.



**graphite.pl**